

Kerekek és görgők gumiabronccsal

3



Kiválasztási útmutató

Kerekek és görgők gumiabronccsal



Sorozat	TPA	VPP	VE	V	VWPP	VW
Kategória	Standard gumi					
Futófelület / abroncs	Termoplasztikus gu- mi-elasztomer (TPE)	Standard tömörgumi			Lágygumi „Blickle Soft”	
Futófelület keménysége	85 Shore A	80 Shore A	80 Shore A	80 Shore A	50 Shore A	50 Shore A
Nyommentes	✓	opcionális	opcionális	opcionális	opcionális	opcionális
Elektromos vezetőképesség	opcionális	–	opcionális	opcionális	–	–
Keréktest / felni	polipropilén	polipropilén	acéllemez	acéllemez (ütésoptimalizált)	polipropilén	acéllemez (ütésoptimalizált)
Kerék-Ø	80–200 mm	80–400 mm	80–200 mm	80–400 mm	125–260 mm	125–260 mm
Teherbírás	250 kg	350 kg	205 kg	800 kg	200 kg	200 kg
Gördülési ellenállás	■ ■ ■ ■ ■	■ ■ ■ ■ ■	■ ■ ■ ■ ■	■ ■ ■ ■ ■	■ ■ ■ ■ ■	■ ■ ■ ■ ■
Padlóvédelem / halk futás	■ ■ ■ ■ ■	■ ■ ■ ■ ■	■ ■ ■ ■ ■	■ ■ ■ ■ ■	■ ■ ■ ■ ■	■ ■ ■ ■ ■
Sebesség	4 km/h	4 km/h	4 km/h	4 km/h	4 km/h	4 km/h
Kerékleírás	186. oldal	189–190. oldal	195. oldal	199–200. oldal	202. oldal	204. oldal
Forgó és fixvillás görgők	187–188. oldal	191–194. oldal	196–198. oldal	201. oldal	203. oldal	205. oldal

■ ■ ■ ■ ■ kiváló

■ ■ ■ ■ ■ nagyon jó

■ ■ ■ ■ jó

■ ■ kielégítő

■ elégséges

✓ igen –nem



RD	POES / ALES	POEV	ALEV	SE	GEV	DS
Prémium gumi						
Kétkomponensű tömör gumi „Blickle Comfort”	Elasztikus tömör gumi „Blickle SoftMotion”	Elasztikus tömör gumi, könnyen gördülő minőség, „Blickle EasyRoll”			Elasztikus tömör gumi, könnyen gördülő minőség	
65 Shore A	55 Shore A	65 Shore A	65 Shore A	65 Shore A	65 Shore A	65 Shore A
opcionális	✓	opcionális	opcionális	opcionális	opcionális	–
–	–	érdeklődés alapján	opcionális	–	–	–
acéllemez (útés optimalizált)	POES: poliamid ALES: alumínium	poliamid	alumínium	poliamid (80–125 mm kerék-Ø) vagy acéllemez	szürkeöntvény	hegesztett acélszerkezet
100–280 mm	80–250 mm	60–300 mm	100–250 mm	80–415 mm	250–620 mm	300–500 mm
650 kg	440 kg	650 kg	650 kg	1 150 kg	4 540 kg	4 580 kg
■ ■ ■ ■ ■	■ ■ ■ ■ ■	■ ■ ■ ■ ■	■ ■ ■ ■ ■	■ ■ ■ ■ ■	■ ■ ■ ■ ■	■ ■ ■ ■ ■
■ ■ ■ ■ ■	■ ■ ■ ■ ■	■ ■ ■ ■ ■	■ ■ ■ ■ ■	■ ■ ■ ■ ■	■ ■ ■ ■ ■	■ ■ ■ ■ ■
4 km/h	POES: 4 km/h ALES: 10 km/h	4 km/h	10 km/h	10 km/h	16 km/h	16 km/h
206. oldal	209. oldal	212–213. oldal	221. oldal	228. oldal	234. oldal	236. oldal
207–208. oldal	210–211. oldal	214–220. oldal	222–227. oldal	229–233. oldal	235. oldal	–

Sorozat TPA

Kerekek termoplasztikus gumi futófelülettel, polipropilén felnível

100–250 kg

Futófelület keménysége

85 Shore A

Padlóvédelem / halk futás

jó

Gördülési ellenállás

nagyon jó

Kopásállóság

kielégítő



3

Futófelület:

- kiváló minőségű termoplasztikus gumi-elasztomer (TPE), keménység 85 Shore A
- alacsony gördülési és fordulási ellenállás
- szürke színű, nyommentes
- oldhatatlan ragasztókötés a keréktesttel

Keréktest:

- kiváló minőségű polipropilén, törésálló
- ezüstszerű színű („-ELS” változat fekete színű)

Egyéb tulajdonságok:

- KF változat: nagy, műanyag porvédővel
- nagyon magas kémiai ellenállóság számos agresszív anyaggal szemben
- felhasználási hőmérséklet: -20 °C-tól +60 °C-ig, csökken a teherbírás +30 °C felett
- a futófelület olajtartalmú, arra érzékeny felületeken foltot hagyhat. Alternatívák: VPP, POES, POEV sorozat

További részletek:

- keréksorozat: 60. oldal
- futófelület: 52. oldal
- csapágytípusok: 84–85. oldal
- kémiai ellenállóság: 51. oldal

Kerekek	Kerék-Ø (D) [mm]	Abronsz- szélesség (T2) [mm]	Teher- bírás [kg]	Csapágytípus	Tengely- furat-Ø (d) [mm]	Agyfurat- hossz (T1) [mm]
TPA 80/12G	80	32	100	siklócsapágy	12	35
TPA 80/8KF	80	32	100	golyócsapágy (C)	8	36
TPA 102/12G	100	32	110	siklócsapágy	12	45
TPA 102/8KF	100	32	110	golyócsapágy (C)	8	46
TPA 127/12G	125	32	125	siklócsapágy	12	45
TPA 127/8KF	125	32	125	golyócsapágy (C)	8	46
TPA 160/20G	160	40	200	siklócsapágy	20	60
TPA 160/20R	160	40	200	tűgörgős csapágy	20	60
TPA 200/20G	200	40	250	siklócsapágy	20	60
TPA 200/20R	200	40	250	tűgörgős csapágy	20	60

A további méreteket lásd a 122. oldalon

Változatok/tartozékok*



	golyócsapágyas kivitel ábrája	elektromosan vezető kivitelben, nyommentes szürke	nagy porvédő kiegészítő golyócsapágy- tömítéssel
Műszaki leírás (oldal)		50	85
Kiegészítő rendelési kód		-ELS	-KFD
Rendelhető		összes sikló- és golyócsapágyas kivitelhez**	összes golyó- csapágyas kivitelhez

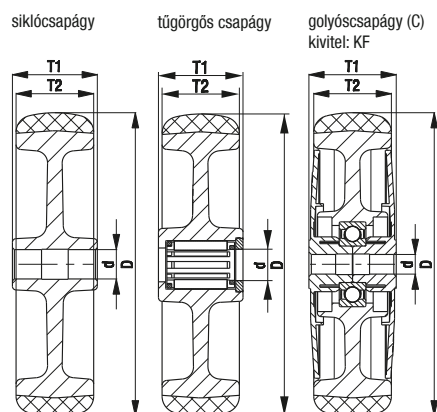

* További változatok / tartozékok: rozsdamentes tűgörgős csapágy (-XR), rendelhető az összes tűgörgős kivitelhez (műszaki leírás a következő 84. oldalon)

** Az elektromosan vezetőképes kivitelnél a kerék teherbírása 35 %-kal csökken

Sorozat LE-TPA, B-TPA

Acéllemez görgők talplemezzel, kerék termoplasztikus gumi futófelülettel



100–250 kg

Villa: LE/B sorozat

- acéllemez, galvanikusan horganyzott, kék passzívált, Cr6-mentes

Forgóvilla:

- dupla golyócsapágyazás a forgókoszorúban
- forgókoszorú-tömítés
- minimális forgókoszorú-holtjáték, könnyű forgás és hosszú élettartam a speciális dinamikus Blickle-szegecselesnek köszönhetően

Kerekek: TPA sorozat

- futófelület: kiváló minőségű termoplasztikus gumi-elasztomer (TPE), keménység 85 Shore A, szürke színű, nyommentes, olajtartalmú
- felni: kiváló minőségű polipropilén, törésálló, ezüstszerű színű („-ELS” változat fekete színű)

További részletek:

- villasorozat: 90. oldal
- rögzítőfék: 112–113. oldal
- keréksorozat: 186. oldal
- csapágytípusok: 84–85. oldal

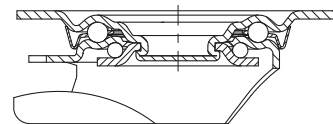

Forgóvillás görgők	Fixvillás görgők	Forgóvillás görgők „stop-fix” fékkel	Kerék-Ø [mm]	Abronszélesség [mm]	Teherbírás [kg]	Csapágytípus	Beépítési magasság [mm]	Talp-méret [mm]	Furat-távolság [mm]	Furat-Ø [mm]	Forgóvilla kinyúlása [mm]
LE-TPA 80G	B-TPA 80G	LE-TPA 80G-FI	80	32	100	siklócsapágy	102	100 x 85	80 x 60	9	38
LE-TPA 80KF	B-TPA 80KF	LE-TPA 80KF-FI	80	32	100	golyócsapágy (C)	102	100 x 85	80 x 60	9	38
LE-TPA 102G	B-TPA 102G	LE-TPA 102G-FI	100	32	110	siklócsapágy	125	100 x 85	80 x 60	9	36
LE-TPA 102KF	B-TPA 102KF	LE-TPA 102KF-FI	100	32	110	golyócsapágy (C)	125	100 x 85	80 x 60	9	36
LE-TPA 127G	B-TPA 127G	LE-TPA 127G-FI	125	32	125	siklócsapágy	150	100 x 85	80 x 60	9	38
LE-TPA 127KF	B-TPA 127KF	LE-TPA 127KF-FI	125	32	125	golyócsapágy (C)	150	100 x 85	80 x 60	9	38
LE-TPA 160G	B-TPA 160G	LE-TPA 160G-FI	160	40	200	siklócsapágy	195	140 x 110	105 x 75–80	11	54
LE-TPA 160R	B-TPA 160R	LE-TPA 160R-FI	160	40	200	tűgörgős csapágy	195	140 x 110	105 x 75–80	11	54
LE-TPA 200G	B-TPA 200G	LE-TPA 200G-FI	200	40	250	siklócsapágy	235	140 x 110	105 x 75–80	11	54
LE-TPA 200R	B-TPA 200R	LE-TPA 200R-FI	200	40	250	tűgörgős csapágy	235	140 x 110	105 x 75–80	11	54

Rozsdamentes kiviteletet lásd a 399. oldalon

Változatok/tartozékok



	siklócsapágyas kivitel ábrája	elektromosan vezetőkép kivitelben, nyommentes szürke	nagy porvédő kiegészítő golyócsapágy-tömítéssel	acél lábvédővel
Műszaki leírás (oldal)		50	85	116
Kiegészítő rendelési kód		-ELS	-KFD	-FS
Rendelhető		összes sikló- és golyócsapágyas kivitelhez*	összes golyócsapágyas kivitelhez	100–200 mm kerék-Ø érdeklődés alapján

* Az elektromosan vezetőkép kivitelnél a kerék teherbírása 35 %-kal csökken

Sorozat LER-TPA

Acéllemez görgők hátfurattal, kerék termoplasztikus gumi futófelülettel

100–250 kg

Villa: LER sorozat

- acéllemez, galvanikusan horganyzott, kék passzívált, Cr6-mentes
- dupla golyócsapágyazás a forgókoszorúban
- stabil központi csap
- minimális forgókoszorú-holtjáték, könnyű forgás és hosszú élettartam a speciális dinamikusségeknek köszönhetően

Kerekek: TPA sorozat

- futófelület: kiváló minőségű termoplasztikus gumi-elasztomer (TPE), keménység 85 Shore A, szürke színű, nyommentes, olajtartalmú
- felni: kiváló minőségű polipropilén, törésálló, ezüstszerű színű („-ELS” változat fekete színű)

További részletek:

- villasorozat: 91. oldal
- rögzítőfék: 112–113. oldal
- keréksorozat: 186. oldal
- csapágytípusok: 84–85. oldal



3

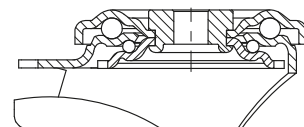

Forgóvillás görgők	Forgóvillás görgők „stop-fix” fékkel	Kerék-Ø [mm]	Abronszélesség [mm]	Teherbírás [kg]	Csapágytípus	Beépítési magasság [mm]	Talp-Ø [mm]	Hátfurat-Ø [mm]	Forgóvilla kinyúlása [mm]
LER-TPA 80G	LER-TPA 80G-FI	80	32	100	siklócsapágy	102	70	13	38
LER-TPA 80KF	LER-TPA 80KF-FI	80	32	100	golyócsapágy (C)	102	70	13	38
LER-TPA 102G	LER-TPA 102G-FI	100	32	110	siklócsapágy	125	70	13	36
LER-TPA 102KF	LER-TPA 102KF-FI	100	32	110	golyócsapágy (C)	125	70	13	36
LER-TPA 127G	LER-TPA 127G-FI	125	32	125	siklócsapágy	150	70	13	38
LER-TPA 127KF	LER-TPA 127KF-FI	125	32	125	golyócsapágy (C)	150	70	13	38
LER-TPA 160G	LER-TPA 160G-FI	160	40	200	siklócsapágy	195	88	13	54
LER-TPA 160R	LER-TPA 160R-FI	160	40	200	tűgörgős csapágy	195	88	13	54
LER-TPA 200G	LER-TPA 200G-FI	200	40	250	siklócsapágy	235	88	13	54
LER-TPA 200R	LER-TPA 200R-FI	200	40	250	tűgörgős csapágy	235	88	13	54

Rozsdamentes kiviteletet lásd a 400. oldalon

Változatok/tartozékok



	siklócsapágyas kivitel ábrája	elektromosan vezetőkivitelben, nyommentes szürke	nagy porvédő kiegészítő golyócsapágy-tömítéssel	acél lábvédővel	rögzítőláb
Műszaki leírás (oldal)		50	85	116	114
Kiegészítő rendelési kód		-ELS	-KFD	-FS	FF 100-1 / FF 125-1
Rendelhető		összes sikló- és golyócsapágyas kivitelhez*	összes golyócsapágyas kivitelhez	100–200 mm kerék-Ø érdeklődés alapján	100+125 mm kerék-Ø

* Az elektromosan vezetőképes kivitelnél a kerék teherbírása 35 %-kal csökken

Sorozat VPP, kerék-Ø 80–180 mm

Kerekek standard tömör gumi abronccsal, műanyag felével



50–170 kg

Futófelület keménysége

80 Shore A

Padlóvédelem / halk futás

nagyon jó

Gördülési ellenállás

kielégítő

Kopásállóság

elégséges

Abronsz:

- standard tömör gumi, keménység 80 Shore A
- nagyon magas menetkomfort
- rendkívül padlókímélő, halk futás
- fekete színű

Felni:

- kiváló minőségű polipropilén, törésálló
- fekete színű

Egyéb tulajdonságok:

- magas kémiai ellenállóság számos agresszív anyaggal szemben, de olajokkal szemben nem
- felhasználási hőmérséklet: -20 °C-tól +60 °C-ig, csökken a teherbírás +30 °C felett

További részletek:

- keréksorozat: 61. oldal
- futófelület: 52. oldal
- csapágytípusok: 84–85. oldal
- kémiai ellenállóság: 51. oldal

Kerekek	Kerék-Ø (D) [mm]	Abronsz- szélesség (T2) [mm]	Teher- bírás [kg]	Csapágytípus	Tengely- furat-Ø (d) [mm]	Agyfurat- hossz (T1) [mm]
VPP 80/12G	80	25	50	siklócsapágy	12	35
VPP 80/12R	80	25	50	tűgörgős csapágy	12	35
VPP 100/12G	100	30	70	siklócsapágy	12	45
VPP 100/15G	100	30	70	siklócsapágy	15	45
VPP 100/12R	100	30	70	tűgörgős csapágy	12	45
VPP 100/15R	100	30	70	tűgörgős csapágy	15	45
VPP 125/12G	125	37,5	100	siklócsapágy	12	45
VPP 125/15G	125	37,5	100	siklócsapágy	15	45
VPP 125/12R	125	37,5	100	tűgörgős csapágy	12	45
VPP 125/15R	125	37,5	100	tűgörgős csapágy	15	45
VPP 140/15G	140	37,5	115	siklócsapágy	15	45
VPP 140/15R	140	37,5	115	tűgörgős csapágy	15	45
VPP 150/20G	150	40	135	siklócsapágy	20	60
VPP 150/20R	150	40	135	tűgörgős csapágy	20	60
VPP 160/20-45G	160	40	135	siklócsapágy	20	45
VPP 160/20G	160	40	135	siklócsapágy	20	60
VPP 160/20-45R	160	40	135	tűgörgős csapágy	20	45
VPP 160/20R	160	40	135	tűgörgős csapágy	20	60
VPP 180/20G	180	50	170	siklócsapágy	20	60
VPP 180/20R	180	50	170	tűgörgős csapágy	20	60

További kerékátmérőket a következő oldalon talál

Változatok/tartozékok



	nyommentes, szürke futófelülettel	rozsdamentes tűgörgős csapággal a kerékagyban	STARLOCK®-sapka nemesacélból
Műszaki leírás (oldal)	52	84	117
Kiegészítő rendelési kód	-SG	-XR	ST-KA 12, 15, 20
Rendelhető	összes mérethez	érdeklődés alapján	összes tengelyfurat-Ø

siklócsapágy tűgörgős csapágy

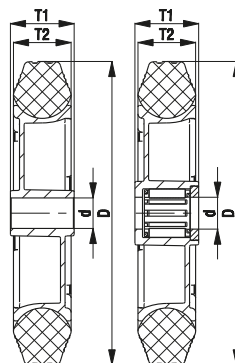

Sorozat VPP, kerék-Ø 200–400 mm

Kerekek standard tömör gumi abronccsal, műanyag felével

200–350 kg

Futófelület keménysége

80 Shore A

Padlóvédelem / halk futás

nagyon jó

Gördülési ellenállás

kielégítő

Kopásállóság

elégséges



3

Abronsz:

- standard tömör gumi, keménység 80 Shore A
- nagyon magas menetkomfort
- rendkívül padlókímélő, halk futás
- fekete színű

Felni:

- kiváló minőségű polipropilén, törésálló
- fekete színű

Egyéb tulajdonságok:

- magas kémiai ellenállóság számos agresszív anyaggal szemben, de olajokkal szemben nem
- felhasználási hőmérséklet: -20 °C-tól +60 °C-ig, csökken a teherbírás +30 °C felett

További részletek:

- keréksorozat: 61. oldal
- futófelület: 52. oldal
- csapágytípusok: 84–85. oldal
- kémiai ellenállóság: 51. oldal

Kerekek	Kerék-Ø (D) [mm]	Abronsz- szélesség (T2) [mm]	Teher- bírás [kg]	Csapágytípus	Tengely- furat-Ø (d) [mm]	Agyfurat- hossz (T1) [mm]
VPP 200/20G	200	50	205	siklócsapágy	20	60
VPP 200/25G	200	50	205	siklócsapágy	25	60
VPP 200/20R	200	50	205	tűgörgős csapágy	20	60
VPP 200/20K	200	50	205	golyócsapágy	20	60
VPP 205/20G	200	65	200	siklócsapágy	20	60
VPP 250/20G	250	60	295	siklócsapágy	20	65
VPP 250/20-74G	250	60	295	siklócsapágy	20	74
VPP 250/25G	250	60	295	siklócsapágy	25	65
VPP 250/25-74G	250	60	295	siklócsapágy	25	74
VPP 250/25R	250	60	295	tűgörgős csapágy	25	65
VPP 250/20K	250	60	295	golyócsapágy	20	65
VPP 250/25K	250	60	295	golyócsapágy	25	65
VPP 254/25G	250	75	300	siklócsapágy	25	65
VPP 256/20G	250	85	250	siklócsapágy	20	75
VPP 256/20R	250	85	250	tűgörgős csapágy	20	75
VPP 300/25G	300	60	250	siklócsapágy	25	60
VPP 355/25R	350	75	300	tűgörgős csapágy	25	75
VPP 400/25G	400	100	350	siklócsapágy	25	75
VPP 400/25R	400	100	350	tűgörgős csapágy	25	75

Változatok/tartozékok



	nyommentes, szürke futófelülettel	rozsdamentes tűgörgős csapággal a kerékagyban	STARLOCK®-sapka nemesacélból
Műszaki leírás (oldal)	52	84	117
Kiegészítő rendelési kód	-SG	-XR	ST-KA 20, 25
Rendelhető	200x50+250x60 mm kerék-Ø	érdeklődés alapján	összes tengelyfurat-Ø

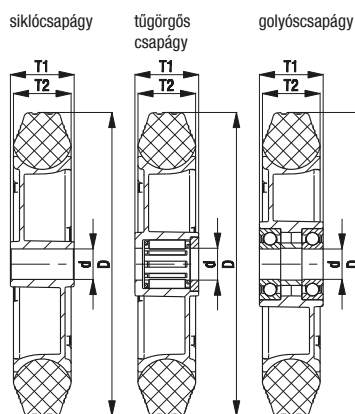

Sorozat LE-VPP, B-VPP

Acéllemez görgők talplemezzel, kerék standard tömör gumi abronccsal



50–205 kg

Villa: LE/B sorozat

- acéllemez, galvanikusan horganyzott, kék passzívált, Cr6-mentes

Forgóvilla:

- dupla golyócsapágyazás a forgókoszorúban
- forgókoszorú-tömítés
- minimális forgókoszorú-holtjáték, könnyű forgás és hosszú élettartam a speciális dinamikus Blickle-szegecselesnek köszönhetően

Kerekek: VPP sorozat

- abroncs: standard tömör gumi, keménység 80 Shore A, fekete színű
- felni: kiváló minőségű polipropilén, törésálló, fekete színű

További részletek:

- villasorozat: 90. oldal
- rögzítők: 112–113. oldal
- keréksorozat: 189. oldal
- csapágytípusok: 84–85. oldal

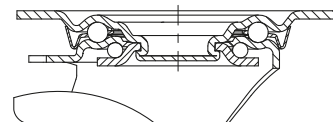

Forgóvillás görgők	Fixvillás görgők	Forgóvillás görgők „stop-fix” fékkel	Kerék-Ø [mm]	Abroncs-szélesség [mm]	Teherbírás [kg]	Csapágytípus	Beépítési magasság [mm]	Talp-méret [mm]	Furat-távolság [mm]	Furat-Ø [mm]	Forgóvilla kinyúlása [mm]
LE-VPP 80G	B-VPP 80G	LE-VPP 80G-FI	80	25	50	siklócsapágy	102	100 x 85	80 x 60	9	38
LE-VPP 80R	B-VPP 80R	LE-VPP 80R-FI	80	25	50	tűgörgős csapágy	102	100 x 85	80 x 60	9	38
LE-VPP 100G	B-VPP 100G	LE-VPP 100G-FI	100	30	70	siklócsapágy	125	100 x 85	80 x 60	9	36
LE-VPP 100R	B-VPP 100R	LE-VPP 100R-FI	100	30	70	tűgörgős csapágy	125	100 x 85	80 x 60	9	36
LE-VPP 125G	B-VPP 125G	LE-VPP 125G-FI	125	37,5	100	siklócsapágy	150	100 x 85	80 x 60	9	38
LE-VPP 125R	B-VPP 125R	LE-VPP 125R-FI	125	37,5	100	tűgörgős csapágy	150	100 x 85	80 x 60	9	38
LE-VPP 150G	B-VPP 150G	LE-VPP 150G-FI	150	40	135	siklócsapágy	190	140 x 110	105 x 75–80	11	54
LE-VPP 150R	B-VPP 150R	LE-VPP 150R-FI	150	40	135	tűgörgős csapágy	190	140 x 110	105 x 75–80	11	54
LE-VPP 160G	B-VPP 160G	LE-VPP 160G-FI	160	40	135	siklócsapágy	195	140 x 110	105 x 75–80	11	54
LE-VPP 160R	B-VPP 160R	LE-VPP 160R-FI	160	40	135	tűgörgős csapágy	195	140 x 110	105 x 75–80	11	54
LE-VPP 180G	B-VPP 180G	LE-VPP 180G-FI	180	50	170	siklócsapágy	215	140 x 110	105 x 75–80	11	50
LE-VPP 180R	B-VPP 180R	LE-VPP 180R-FI	180	50	170	tűgörgős csapágy	215	140 x 110	105 x 75–80	11	50
LE-VPP 200G	B-VPP 200G	LE-VPP 200G-FI	200	50	205	siklócsapágy	235	140 x 110	105 x 75–80	11	54
LE-VPP 200R	B-VPP 200R	LE-VPP 200R-FI	200	50	205	tűgörgős csapágy	235	140 x 110	105 x 75–80	11	54

Rozsdamentes kiviteletek lásd a 401. oldalon

Változatok/tartozékok



	nyommentes, szürke futófelülettel	acéllemez porvédővel, horganyzott	„stop-top” rögzítőfékkel	irányrögítő (tartozék) 1 x 360°	irányrögítő (tartozék) 1 x 360°	acél lábvédővel
Műszaki leírás (oldal)	52	116	112	115	115	116
Kiegészítő rendelési kód	-SG	-FA	-ST	RI-03.01	RI-03.03	-FS
Rendelhető	összes mérethez	összes mérethez	150–200 mm kerék-Ø	100–125 mm kerék-Ø*	150–200 mm kerék-Ø*	érdeklődés alapján

* Csak rögzítőfék nélküli forgóvillás görgőkhöz, ill. „stop-top” rögzítőfékkel rendelkező forgóvillás görgőkhöz, érdeklődés alapján

Sorozat LER-VPP

Acéllemez görgők hátfurattal, kerék standard tömör gumi abronccsal



50–205 kg

Villa: LER sorozat

- acéllemez, galvanikusan horganyzott, kék passzívált, Cr6-mentes
- dupla golyóscsapágyazás a forgókoszorúban
- stabil központi csap
- minimális forgókoszorú-holtjáték, könnyű forgás és hosszú élettartam a speciális dinamikus Blickle-szegecselesnek köszönhetően

Kerekek: VPP sorozat

- abroncs: standard tömör gumi, keménység 80 Shore A, fekete színű
- felni: kiváló minőségű polipropilén, törésálló, fekete színű

További részletek:

- villasorozat: 91. oldal
- rögzítők: 112–113. oldal
- keréksorozat: 189. oldal
- csapágytípusok: 84–85. oldal

3

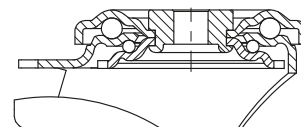

Forgóvilla görgők	Forgóvilla görgők „stop-fix” fékkel	Kerék-Ø [mm]	Abroncs-szélesség [mm]	Teherbírás [kg]	Csapágytípus	Beépítési magasság [mm]	Talp-Ø [mm]	Hát-furat-Ø [mm]	Forgóvilla kinyúlása [mm]
LER-VPP 80G	LER-VPP 80G-FI	80	25	50	siklócsapágy	102	70	13	38
LER-VPP 80R	LER-VPP 80R-FI	80	25	50	tűgörgős csapágy	102	70	13	38
LER-VPP 100G	LER-VPP 100G-FI	100	30	70	siklócsapágy	125	70	13	36
LER-VPP 100R	LER-VPP 100R-FI	100	30	70	tűgörgős csapágy	125	70	13	36
LER-VPP 125G	LER-VPP 125G-FI	125	37,5	100	siklócsapágy	150	70	13	38
LER-VPP 125R	LER-VPP 125R-FI	125	37,5	100	tűgörgős csapágy	150	70	13	38
LER-VPP 150G	LER-VPP 150G-FI	150	40	135	siklócsapágy	190	88	13	54
LER-VPP 150R	LER-VPP 150R-FI	150	40	135	tűgörgős csapágy	190	88	13	54
LER-VPP 160G	LER-VPP 160G-FI	160	40	135	siklócsapágy	195	88	13	54
LER-VPP 160R	LER-VPP 160R-FI	160	40	135	tűgörgős csapágy	195	88	13	54
LER-VPP 180G	LER-VPP 180G-FI	180	50	170	siklócsapágy	215	88	13	50
LER-VPP 180R	LER-VPP 180R-FI	180	50	170	tűgörgős csapágy	215	88	13	50
LER-VPP 200G	LER-VPP 200G-FI	200	50	205	siklócsapágy	235	88	13	54
LER-VPP 200R	LER-VPP 200R-FI	200	50	205	tűgörgős csapágy	235	88	13	54

Rozsdamentes kiviteletet lásd a 402. oldalon

Változatok/tartozékok



	nyommentes, szürke futófelülettel	acéllemez porvédővel, horganyzott	acél lábvédővel	rögzítőláb
Műszaki leírás (oldal)	52	116	116	114
Kiegészítő rendelési kód	-SG	-FA	-FS	FF 100-1 / FF 125-1
Rendelhető	összes mérethez	érdeklődés alapján	érdeklődés alapján	100+125 mm kerék-Ø

Sorozat LEZ-VPP

Acéllemez görgők csappal, kerék standard tömör gumi abronccsal

50–205 kg

Villa: LEZ sorozat

- acéllemez, galvanikusan horganyzott, kék passzívált, Cr6-mentes
- dupla golyócsapágyazás a forgóoszorúban
- minimális forgóoszorú-holtjáték, könnyű forgás és hosszú élettartam a speciális dinamikus Blickle-szegecselesnek köszönhetően
- az acél felfogatócsap és központi csap egymással összezsavarozott és biztosított

Kerekek: VPP sorozat

- abroncs: standard tömör gumi, keménység 80 Shore A, fekete színű
- felni: kiváló minőségű polipropilén, törésálló, fekete színű

További részletek:

- villasorozat: 91. oldal
- rögzítők: 112–113. oldal
- keréksorozat: 189. oldal
- csapágytípusok: 84–85. oldal

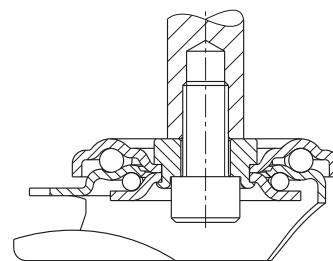

3

Forgóvillás görgők	Forgóvillás görgők „stop-fix” fékkel	Kerék-Ø [mm]	Abroncszélesség [mm]	Teherbírási [kg]	Csapágytípus	Beépítési magasság [mm]	Csap-Ø [mm]	Csap-hossz [mm]	Forgóvilla kinyúlása [mm]
LEZ-VPP 80G	LEZ-VPP 80G-FI	80	25	50	siklócsapágy	102	20	50	38
LEZ-VPP 100G	LEZ-VPP 100G-FI	100	30	70	siklócsapágy	125	20	50	36
LEZ-VPP 125G	LEZ-VPP 125G-FI	125	37,5	100	siklócsapágy	150	20	50	38
LEZ-VPP 150G-22	LEZ-VPP 150G-22-FI	150	40	135	siklócsapágy	190	22	60	54
LEZ-VPP 150G-27	LEZ-VPP 150G-27-FI	150	40	135	siklócsapágy	190	27	60	54
LEZ-VPP 160G-22	LEZ-VPP 160G-22-FI	160	40	135	siklócsapágy	195	22	60	54
LEZ-VPP 160G-27	LEZ-VPP 160G-27-FI	160	40	135	siklócsapágy	195	27	60	54
LEZ-VPP 200G-22	LEZ-VPP 200G-22-FI	200	50	205	siklócsapágy	235	22	60	54
LEZ-VPP 200G-27	LEZ-VPP 200G-27-FI	200	50	205	siklócsapágy	235	27	60	54

Változatok/tartozékok



	nyommentes, szürke futófelülettel	acéllemez porvédővel, horganyzott	acél lábvédővel
Műszaki leírás (oldal)	52	116	116
Kiegészítő rendelési kód	-SG	-FA	-FS
Rendelhető	összes mérethez	érdeklődés alapján	érdeklődés alapján

Sorozat L-VPP, B-VPP, BH-VPP

Acéllemez görgők, középerős kivitel, talplemezzel, kerék standard tömör gumi abronccsal



50–295 kg

Villa: L/B/BH sorozat

- acéllemez, galvanikusan horganyzott, kék passzívált, Cr6-mentes

Forgóvilla:

- dupla gölyöcsapágyazás a forgókoszorúban
- stabil központi csap (150 mm kerék-Ø-től)
- forgókoszorú-tömítés
- minimális forgókoszorú-holtjáték, könnyű forgás és hosszú élettartam a speciális dinamikus Blickle-szegecselesnek köszönhetően

Kerekek: VPP sorozat

- abroncs: standard tömör gumi, keménység 80 Shore A, fekete színű
- felni: kiváló minőségű polipropilén, törésálló, fekete színű

További részletek:

- villasorozat: 91. oldal
- rögzítőfék: 112–113. oldal
- keréksorozat: 189. oldal
- csapágytípusok: 84–85. oldal

3

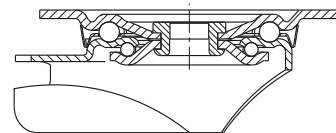

Forgóvillás görgők	Fixvillás görgők	Forgóvillás görgők „stop-fix” fékkel	Kerék-Ø [mm]	Abronszélesség [mm]	Teherbírás [kg]	Csapágytípus	Beépítési magasság [mm]	Talp-méret [mm]	Furat-távolság [mm]	Furat-Ø [mm]	Forgóvilla kinyúlása [mm]
L-VPP 80G	B-VPP 80G	L-VPP 80G-FI	80	25	50	siklócsapágy	102	100 x 85	80 x 60	9	38
L-VPP 80R	B-VPP 80R	L-VPP 80R-FI	80	25	50	tűgörgős csapágy	102	100 x 85	80 x 60	9	38
L-VPP 100G	B-VPP 100G	L-VPP 100G-FI	100	30	70	siklócsapágy	125	100 x 85	80 x 60	9	36
L-VPP 100R	B-VPP 100R	L-VPP 100R-FI	100	30	70	tűgörgős csapágy	125	100 x 85	80 x 60	9	36
L-VPP 125G	B-VPP 125G	L-VPP 125G-FI	125	37,5	100	siklócsapágy	150	100 x 85	80 x 60	9	38
L-VPP 125R	B-VPP 125R	L-VPP 125R-FI	125	37,5	100	tűgörgős csapágy	150	100 x 85	80 x 60	9	38
L-VPP 140G	B-VPP 140G	L-VPP 140G-FI	140	37,5	115	siklócsapágy	170	140 x 110	105 x 75–80	11	50
L-VPP 140R	B-VPP 140R	L-VPP 140R-FI	140	37,5	115	tűgörgős csapágy	170	140 x 110	105 x 75–80	11	50
L-VPP 160G	B-VPP 160G	L-VPP 160G-FI	160	40	135	siklócsapágy	195	140 x 110	105 x 75–80	11	60
L-VPP 160R	B-VPP 160R	L-VPP 160R-FI	160	40	135	tűgörgős csapágy	195	140 x 110	105 x 75–80	11	60
L-VPP 180G	B-VPP 180G	L-VPP 180G-FI	180	50	170	siklócsapágy	215	140 x 110	105 x 75–80	11	60
L-VPP 180R	B-VPP 180R	L-VPP 180R-FI	180	50	170	tűgörgős csapágy	215	140 x 110	105 x 75–80	11	60
L-VPP 200G	B-VPP 200G	L-VPP 200G-FI	200	50	205	siklócsapágy	235	140 x 110	105 x 75–80	11	65
L-VPP 200R	B-VPP 200R	L-VPP 200R-FI	200	50	205	tűgörgős csapágy	235	140 x 110	105 x 75–80	11	65
L-VPP 250G-3	BH-VPP 250G	*	250	60	295	siklócsapágy	295	140 x 110	105 x 75–80	11	77
L-VPP 250R-3	BH-VPP 250R	*	250	60	295	tűgörgős csapágy	295	140 x 110	105 x 75–80	11	77

* A „stop-top” rögzítőfék-változatot lásd: változatok / tartozékok

Változatok/tartozékok



	nyommentes, szürke futófelülettel	acéllemez porvédővel, horganyzott	„stop-top” rögzítőfékkel	irányrögzítő (tartozék) 1 x 360°	irányrögzítő (tartozék) 1 x 360°	acél lábvédővel
Műszaki leírás (oldal)	52	116	112	115	115	116
Kiegészítő rendelési kód	-SG	-FA	-ST	RI-03.01	RI-05.03	-FS
Rendelhető	összes mérethez	80–200 mm kerék-Ø	összes mérethez	100–125 mm kerék-Ø**	160–200 mm kerék-Ø**	érdeklődés alapján

** Csak rögzítőfék nélküli forgóvillás görgőkhöz, ill. „stop-top” rögzítőfékkel rendelkező forgóvillás görgőkhöz, érdeklődés alapján

Sorozat VE

Kerekek standard tömör gumi abronccsal, acéllemez felnival

50–205 kg

Futófelület keménysége

80 Shore A

Padlóvédelem / halk futás

nagyon jó

Gördülési ellenállás

kielégítő

Kopásállóság

elégséges



3

Abronsz:

- standard tömör gumi, keménység 80 Shore A
- nagyon magas menetkomfort
- rendkívül padlókímélő, halk futás
- fekete színű

Felni:

- acéllemez, préselt
- galvanikusan horganyzott, kék passzívált, Cr6-mentes

Egyéb tulajdonságok:

- kémiai ellenállóság számos agresszív anyaggal szemben, de olajokkal szemben nem
- felhasználási hőmérséklet: -25 °C-tól +80 °C-ig, csökken a teherbírás +60 °C felett

További részletek:

- keréksorozat: 61. oldal
- futófelület: 52. oldal
- csapágytípusok: 84–85. oldal
- kémiai ellenállóság: 51. oldal

Kerekek	Kerék-Ø (D) [mm]	Abronsz- szélesség (T2) [mm]	Teher- bírás [kg]	Csapágytípus	Tengely- furat-Ø (d) [mm]	Agyfurat- hossz (T1) [mm]
VE 80/12R	80	25	50	tűgörgős csapágy	12	35
VE 100/12R	100	30	70	tűgörgős csapágy	12	45
VE 125/12R	125	37,5	100	tűgörgős csapágy	12	45
VE 150/20R	150	40	135	tűgörgős csapágy	20	60
VE 160/20R	160	40	135	tűgörgős csapágy	20	60
VE 180/20R	180	50	170	tűgörgős csapágy	20	60
VE 200/20R	200	50	205	tűgörgős csapágy	20	60

További méreteket a V keréksorozatnál talál a 199. oldalon, 200

Változatok/tartozékok



	nyommentes, szürke futófelülettel	elektromosan vezető kivételben, fekete abroncs
Műszaki leírás (oldal)	52	50
Kiegészítő rendelési kód	-SG	-EL
Rendelhető	összes mérethez	összes mérethez

tűgörgős csapágy

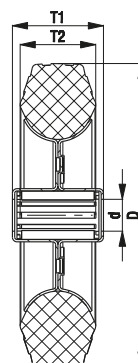

Sorozat LE-VE, B-VE

Acéllemez görgők talplemezzel, kerék standard tömör gumi abronccsal



50–205 kg

Villa: LE/B sorozat

- acéllemez, galvanikusan horganyzott, kék passzívált, Cr6-mentes

Forgóvilla:

- dupla golyóscsapágyazás a forgókoszorúban
- forgókoszorú-tömítés
- minimális forgókoszorú-holtjáték, könnyű forgás és hosszú élettartam a speciális dinamikus Blickle-szegecselesnek köszönhetően

Kerekek: VE sorozat

- abroncs: standard tömör gumi, keménység 80 Shore A, fekete színű
- felni: acéllemez, préselt, galvanikusan horganyzott, kék passzívált, Cr6-mentes

További részletek:

- villasorozat: 90. oldal
- rögzítőfék: 112–113. oldal
- keréksorozat: 195. oldal
- csapágytípusok: 84–85. oldal

3

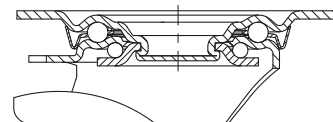

Forgóvilla görgők	Fixvilla görgők	Forgóvilla görgők „stop-fix” fékkel	Kerék-Ø [mm]	Abronszélesség [mm]	Teherbírás [kg]	Csapágytípus	Beépítési magasság [mm]	Talp-méret [mm]	Furat-távolság [mm]	Furat-Ø [mm]	Forgóvilla kinyúlása [mm]
LE-VE 80R	B-VE 80R	LE-VE 80R-FI	80	25	50	tűgörgős csapágy	102	100 x 85	80 x 60	9	38
LE-VE 100R	B-VE 100R	LE-VE 100R-FI	100	30	70	tűgörgős csapágy	125	100 x 85	80 x 60	9	36
LE-VE 125R	B-VE 125R	LE-VE 125R-FI	125	37,5	100	tűgörgős csapágy	150	100 x 85	80 x 60	9	38
LE-VE 150R	B-VE 150R	LE-VE 150R-FI	150	40	135	tűgörgős csapágy	190	140 x 110	105 x 75–80	11	54
LE-VE 160R	B-VE 160R	LE-VE 160R-FI	160	40	135	tűgörgős csapágy	195	140 x 110	105 x 75–80	11	54
LE-VE 180R	B-VE 180R	LE-VE 180R-FI	180	50	170	tűgörgős csapágy	215	140 x 110	105 x 75–80	11	50
LE-VE 200R	B-VE 200R	LE-VE 200R-FI	200	50	205	tűgörgős csapágy	235	140 x 110	105 x 75–80	11	54

Változatok/tartozékok



	nyommentes, szürke futófelülettel	elektromosan vezető kivitelben, fekete abroncs	acéllemez porvédővel, horganyzott	„stop-top” rögzítőfékkel	„central-stop” központi rögzítőfékkel	írányrögítő (tartozék) 1 x 360°	acél lábvédővel
Műszaki leírás (oldal)	52	50	116	112	113	115	116
Kiegészítő rendelési kód	-SG	-EL	-FA	-ST	-CS11	RI-03.01 / RI-03.03	-FS
Rendelhető	összes mérethez	összes mérethez	összes mérethez	150–200 mm kerék-Ø	160+200 mm kerék-Ø	RI-03.01: 100–125 Ø RI-03.03: 150–200 Ø*	100 mm kerék-Ø-től érdeklődés alapján

* Csak rögzítőfék nélküli forgóvilla görgőkhöz, ill. „stop-top” és „central-stop” rögzítőfékkel rendelkező forgóvilla görgőkhöz, érdeklődés alapján

Sorozat LER-VE

Acéllemez görgők hátfurattal, kerék standard tömör gumi abronccsal



50–205 kg

Villa: LER sorozat

- acéllemez, galvanikusan horganyzott, kék passzívált, Cr6-mentes
- dupla golyóscsapágyazás a forgóoszorúban
- stabil központi csap
- minimális forgóoszorú-holtjáték, könnyű forgás és hosszú élettartam a speciális dinamikus Blickle-szegecselesnek köszönhetően

Kerekek: VE sorozat

- abroncs: standard tömör gumi, keménység 80 Shore A, fekete színű
- felni: acéllemez, préselt, galvanikusan horganyzott, kék passzívált, Cr6-mentes

További részletek:

- villasorozat: 91. oldal
- rögzítőfék: 112–113. oldal
- keréksorozat: 195. oldal
- csapágytípusok: 84–85. oldal

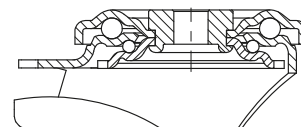

Forgóvilla görgők	Forgóvilla görgők „stop-fix” fékkel	Kerék-Ø [mm]	Abroncs-szélesség [mm]	Téherbírás [kg]	Csapágytípus	Beépítési magasság [mm]	Talp-Ø [mm]	Hát-furat-Ø [mm]	Forgóvilla kinyúlása [mm]
LER-VE 80R	LER-VE 80R-FI	80	25	50	tűgörgős csapágy	102	70	13	38
LER-VE 100R	LER-VE 100R-FI	100	30	70	tűgörgős csapágy	125	70	13	36
LER-VE 125R	LER-VE 125R-FI	125	37,5	100	tűgörgős csapágy	150	70	13	38
LER-VE 150R	LER-VE 150R-FI	150	40	135	tűgörgős csapágy	190	88	13	54
LER-VE 160R	LER-VE 160R-FI	160	40	135	tűgörgős csapágy	195	88	13	54
LER-VE 180R	LER-VE 180R-FI	180	50	170	tűgörgős csapágy	215	88	13	50
LER-VE 200R	LER-VE 200R-FI	200	50	205	tűgörgős csapágy	235	88	13	54

Változatok/tartozékok



	nyommentes, szürke futófelülettel	elektromosan vezető kivitelben, fekete abroncs	acéllemez porvédővel, horganyzott	acél lábvédővel	rögzítőláb
Műszaki leírás (oldal)	52	50	116	116	114
Kiegészítő rendelési kód	-SG	-EL	-FA	-FS	FF 100-1 / FF 125-1
Rendelhető	összes mérethez	összes mérethez	összes mérethez	érdeklődés alapján	100+125 mm kerék-Ø

Sorozat LEZ-VE

Acéllemez görgők csappal, kerék standard tömögumi abronccsal



50–205 kg

Villa: LEZ sorozat

- acéllemez, galvanikusan horganyzott, kék passzívált, Cr6-mentes
- dupla golyóscsapágyazás a forgóoszorúban
- minimális forgóoszorú-holtjáték, könnyű forgás és hosszú élettartam a speciális dinamikus Blickle-szegecselesnek köszönhetően
- az acél felfogatócsap és központi csap egymással összezsavarozott és biztosított

Kerekek: VE sorozat

- abroncs: standard tömögumi, keménység 80 Shore A, fekete színű
- felni: acéllemez, préselt, galvanikusan horganyzott, kék passzívált, Cr6-mentes

További részletek:

- villasorozat: 91. oldal
- rögzítőfék: 112–113. oldal
- keréksorozat: 195. oldal
- csapágytípusok: 84–85. oldal

3

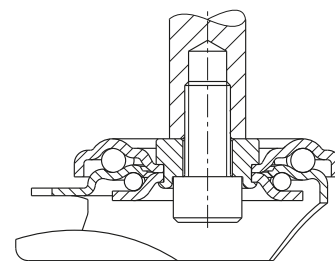

Forgóvilla görgők	Forgóvilla görgők „stop-fix” fékkel	Kerék-Ø [mm]	Abroncs-szélesség [mm]	Teherbírás [kg]	Csapágytípus	Beépítési magasság [mm]	Csap-Ø [mm]	Csap-hossz [mm]	Forgóvilla kinyúlása [mm]
LEZ-VE 80R	LEZ-VE 80R-FI	80	25	50	tűgörgős csapágy	102	20	50	38
LEZ-VE 100R	LEZ-VE 100R-FI	100	30	70	tűgörgős csapágy	125	20	50	36
LEZ-VE 125R	LEZ-VE 125R-FI	125	37,5	100	tűgörgős csapágy	150	20	50	38
LEZ-VE 150R-22	LEZ-VE 150R-22-FI	150	40	135	tűgörgős csapágy	190	22	60	54
LEZ-VE 150R-27	LEZ-VE 150R-27-FI	150	40	135	tűgörgős csapágy	190	27	60	54
LEZ-VE 160R-22	LEZ-VE 160R-22-FI	160	40	135	tűgörgős csapágy	195	22	60	54
LEZ-VE 160R-27	LEZ-VE 160R-27-FI	160	40	135	tűgörgős csapágy	195	27	60	54
LEZ-VE 180R-22	LEZ-VE 180R-22-FI	180	50	170	tűgörgős csapágy	215	22	60	50
LEZ-VE 180R-27	LEZ-VE 180R-27-FI	180	50	170	tűgörgős csapágy	215	27	60	50
LEZ-VE 200R-22	LEZ-VE 200R-22-FI	200	50	205	tűgörgős csapágy	235	22	60	54
LEZ-VE 200R-27	LEZ-VE 200R-27-FI	200	50	205	tűgörgős csapágy	235	27	60	54

Változatok/tartozékok



	nyommentes, szürke futófelülettel	elektromosan vezető kivételben, fekete abroncs	acél lábvédővel	acéllemez porvédővel, horganyzott
Műszaki leírás (oldal)	52	50	116	116
Kiegészítő rendelési kód	-SG	-EL	-FS	-FA
Rendelhető	összes mérethez	összes mérethez	érdeklődés alapján	érdeklődés alapján

Sorozat V, kerék-Ø 80–200 mm

Kerekek standard tömör gumi abronccsal, acéllemez felnival, megerősített kivitel

50–300 kg

Futófelület keménysége

80 Shore A

Padlóvédelem / halk futás

nagyon jó

Gördülési ellenállás

kielégítő

Kopásállóság

elégséges



3

Abronsz:

- standard tömör gumi, keménység 80 Shore A
- nagyon magas menetkomfort
- rendkívül padlókímélő, halk futás
- fekete színű

Felni:

- acéllemez, préselt
- stabil felnikonstrukció acél kerékaggyal, csavarozott, ill. centrikusan préselt
- galvanikusan horganyzott, kék passzívát, Cr6-mentes

Egyéb tulajdonságok:

- kémiai ellenállóság számos agresszív anyaggal szemben, de olajokkal szemben nem
- felhasználási hőmérséklet: -20 °C-tól +80 °C-ig, csökken a teherbírás +60 °C felett

További részletek:

- keréksorozat: 62. oldal
- futófelület: 52. oldal
- csapágytípusok: 84–85. oldal
- kémiai ellenállóság: 51. oldal

Kerekek	Kerék-Ø (D) [mm]	Abronsz- szélesség (T2) [mm]	Teher- bírás [kg]	Csapágytípus	Tengely- furat-Ø (d) [mm]	Agyfurat- hossz (T1) [mm]
V 80/12R	80	25	50	tűgörgős csapágy	12	35
V 100/15R	100	30	70	tűgörgős csapágy	15	45
V 125/15R	125	37,5	100	tűgörgős csapágy	15	45
V 140/15R	140	37,5	115	tűgörgős csapágy	15	45
V 162/20G	160	40	135	siklócsapágy	20	60
V 162/20R	160	40	135	tűgörgős csapágy	20	60
V 182/20G	180	50	170	siklócsapágy	20	60
V 182/20R	180	50	170	tűgörgős csapágy	20	60
V 184/20-50K *	180	80	300	golyócsapágy	20	50
V 202/20G	200	50	205	siklócsapágy	20	60
V 202/20R	200	50	205	tűgörgős csapágy	20	60
V 202/25R	200	50	205	tűgörgős csapágy	25	60
V 200/20K *	200	50	205	golyócsapágy	20	60
V 205/20R	200	65	225	tűgörgős csapágy	20	60

* Csavarozott kivitel

További kerékátmérőket a következő oldalon talál

Változatok/tartozékok



V 184/20-50K
ábrája

nyommentes,
szürke futófelülettel

elektromosan
vezető kivitelben,
fekete abroncs

Műszaki leírás (oldal)

52

50

Kiegészítő rendelési kód

-SG

-EL

Rendelhető

80–180x50,
200x50 mm kerék-Ø**

80–180x50,
200x50 mm kerék-Ø**

** Csak tűgörgős és golyócsapágyas típusokhoz

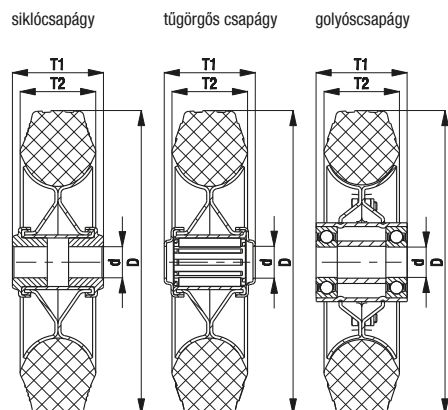

Sorozat V, kerék-Ø 250–400 mm

Kerekek standard tömör gumi abronccsal, acéllemez felnival, megerősített kivitel

295–800 kg

Futófelület keménysége

80 Shore A

Padlóvédelem / halk futás

nagyon jó

Gördülési ellenállás

kielégítő

Kopásállóság

elégséges



3

Abronsz:

- standard tömör gumi, keménység 80 Shore A
- nagyon magas menetkomfort
- rendkívül padlókímélő, halk futás
- fekete színű

Felni:

- acéllemez, préselt
- stabil felnikonstrukció acél kerékaggyal, csavarozott, ill. centrikusan préselt
- galvanikusan horganyzott, kék passzívát, Cr6-mentes

Egyéb tulajdonságok:

- kémiai ellenállóság számos agresszív anyaggal szemben, de olajokkal szemben nem
- felhasználási hőmérséklet: -20 °C-tól +80 °C-ig, csökken a teherbírás +60 °C felett

További részletek:

- keréksorozat: 62. oldal
- futófelület: 52. oldal
- csapágytípusok: 84–85. oldal
- kémiai ellenállóság: 51. oldal

Kerekek	Kerék-Ø (D) [mm]	Abronsz- szélesség (T2) [mm]	Teher- bírás [kg]	Csapágytípus	Tengely- furat-Ø (d) [mm]	Agyfurat- hossz (T1) [mm]
V 252/20G *	250	60	295	siklócsapágy	20	65
V 252/25G *	250	60	295	siklócsapágy	25	65
V 252/25R *	250	60	295	tűgörgős csapágy	25	65
V 250/25K	250	60	295	golyócsapágy	25	65
V 254/25-65R	250	75	320	tűgörgős csapágy	25	65
V 256/20-75K	250	85	350	golyócsapágy	20	75
V 256/25-75K	250	85	350	golyócsapágy	25	75
V 265/25-75G	265	64	800 **	siklócsapágy	25	75
V 282/25R *	280	70	385	tűgörgős csapágy	25	75
V 302/30-55G	300	60	700 **	siklócsapágy	30	55
V 302/25-50R	300	60	300	tűgörgős csapágy	25	50
V 302/25-75R	300	60	300	tűgörgős csapágy	25	75
V 350/25-80R	350	70	300	tűgörgős csapágy	25	80
V 350/25-75K	350	70	300	golyócsapágy	25	75
V 400/25-90G	400	75	300	siklócsapágy	25	90
V 400/25-75R	400	75	300	tűgörgős csapágy	25	75
V 400/25-90R	400	75	300	tűgörgős csapágy	25	90
V 400/30-90R	400	75	300	tűgörgős csapágy	30	90
V 402/25-90R	400	80	475	tűgörgős csapágy	25	90
V 402/30-90K	400	80	475	golyócsapágy	30	90

* Centrikusan préselt kivitel

** Független terhelés

Változatok/tartozékok



nyommentes,
szürke futófelülettel

elektromosan
vezető kivitelben,
fekete abroncs

Műszaki leírás (oldal)

52

50

Kiegészítő rendelési kód

-SG

-EL

Rendelhető

250x60 mm kerék-Ø***

250x60 mm kerék-Ø***

*** Csak tűgörgős és golyócsapágyas típusokhoz

siklócsapágy tűgörgős csapágy golyócsapágy

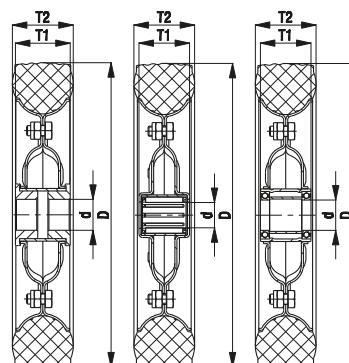

Sorozat L-V, B-V, BH-V

Acéllemez görgők, középerős kivitel talplemezzel, kerék standard tömör gumi abronccsal

50–385 kg



Villa: L/BH sorozat

- acéllemez, galvanikusan horganyzott, kék passzívált, Cr6-mentes

Forgóvilla:

- dupla golyócsapágyazás a forgókoszorúban
- stabil központi csap (150 mm kerék-Ø-től)
- forgókoszorú-tömítés (kivétel: 175x175 mm talpméret)
- minimális forgókoszorú-holtjáték, könnyű forgás és hosszú élettartam a speciális dinamikus Blickle-szegecselesnek köszönhetően

Kerekek: V sorozat

- abroncs: standard tömör gumi, keménység 80 Shore A, fekete színű
- felni: acéllemez, préselt, stabil felhkonstrukció acél kerékaggal, csavarozott, ill. centrikusan préselt, galvanikusan horganyzott, kék passzívált, Cr6-mentes

További részletek:

- villasorozat: 91. oldal
- rögzítőfék: 112–113. oldal
- keréksorozat: 199. oldal
- csapágytípusok: 84–85. oldal

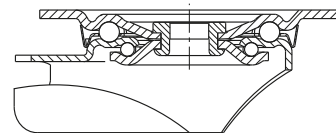

Forgóvillás görgők	Fixvillás görgők	Forgóvillás görgők „stop-fix” fékkel	Kerék-Ø [mm]	Abroncs-szélesség [mm]	Teherbírás [kg]	Csapágytípus	Beépítési magasság [mm]	Talp-méret [mm]	Furat-távolság [mm]	Furat-Ø [mm]	Forgóvilla kinyúlása [mm]
L-V 80R	B-V 80R	L-V 80R-FI	80	25	50	tűgörgős csapágy	102	100 x 85	80 x 60	9	38
L-V 100R	B-V 100R	L-V 100R-FI	100	30	70	tűgörgős csapágy	125	100 x 85	80 x 60	9	36
L-V 125R	B-V 125R	L-V 125R-FI	125	37,5	100	tűgörgős csapágy	150	100 x 85	80 x 60	9	38
L-V 140R	B-V 140R	L-V 140R-FI	140	37,5	115	tűgörgős csapágy	170	140 x 110	105 x 75–80	11	50
L-V 162R	B-V 162R	L-V 162R-FI	160	40	135	tűgörgős csapágy	195	140 x 110	105 x 75–80	11	60
L-V 182R	B-V 182R	L-V 182R-FI	180	50	170	tűgörgős csapágy	215	140 x 110	105 x 75–80	11	60
L-V 202R	B-V 202R	L-V 202R-FI	200	50	205	tűgörgős csapágy	235	140 x 110	105 x 75–80	11	65
L-V 200K	B-V 200K	L-V 200K-FI	200	50	205	golyócsapágy	235	140 x 110	105 x 75–80	11	65
L-V 205R	B-V 205R	*	200	65	225	tűgörgős csapágy	240	140 x 110	105 x 75–80	11	70
L-V 252R-3	BH-V 252R	*	250	60	295	tűgörgős csapágy	295	140 x 110	105 x 75–80	11	77
L-V 252R		*	250	60	295	tűgörgős csapágy	295	175 x 175	140 x 140	15	70
	B-V 252R		250	60	295	tűgörgős csapágy	295	220 x 130	190 x 75	15	–
L-V 256K		*	250	85	350	golyócsapágy	295	175 x 175	140 x 140	15	70
	B-V 256K		250	85	350	golyócsapágy	295	220 x 130	190 x 75	15	–
L-V 282R		*	280	70	385	tűgörgős csapágy	318	175 x 175	140 x 140	15	78
	B-V 282R		280	70	385	tűgörgős csapágy	318	220 x 130	190 x 75	15	–

* A „stop-top” rögzítőfék-változatot lásd: változatok / tartozékok

Változatok/tartozékok



	nyommentes, szürke futófelülettel	elektromosan vezetõ kivitelben, fekete abroncs	acéllemez porvédõvel, horganyzott	„stop-top” rögzítőfékkel	irányrögzítő (tartozék) 1 x 360°	acél lábvédõvel
Műszaki leírás (oldal)	52	50	116	112	115	116
Kiegészítő rendelési kód	-SG	-EL	-FA	-ST	RI-03.01 / RI-05.03	-FS
Rendelhető	80–200x50, 250x60 mm kerék-Ø	80–200x50, 250x60 mm kerék-Ø	80–250x60 mm kerék-Ø	összes mérethez	RI-03.01: 100–125 Ø RI-05.03: 160–200x50 kerék-Ø **	100–250 mm kerék-Ø érdeklődés alapján

** Csak rögzítőfék nélküli forgóvillás görgökhöz, ill. „stop-top” rögzítőfékkel rendelkező forgóvillás görgökhöz, érdeklődés alapján

Sorozat VWPP

Kerekek „Blickle Soft” lágygumi abronccsal, műanyag felével

50–200 kg

Futófelület keménysége

50 Shore A

Padlóvédelem / halk futás

kiváló

Gördülési ellenállás

jó

Kopásállóság

kielégítő



3



Abronsz:

- lágygumi „Blickle Soft”, nagy rugalmasságú, körprofil, keménység 50 Shore A
- a lehető legmagasabb menetkomfort
- rendkívül padlókimélő, különösen zajcsillapító hatású
- fekete színű

Felni:

- kiváló minőségű polipropilén, törésálló
- fekete színű

Egyéb tulajdonságok:

- magas kémiai ellenállóság számos agresszív anyaggal szemben, de olajokkal szemben nem
- felhasználási hőmérséklet: -20 °C-tól +60 °C-ig, csökken a teherbírás +30 °C felett
- 260 mm keréktármérőnél kemény abronccsalppal
- levegős kerekek defektmentes alternatívája

További részletek:

- keréksorozat: 62. oldal
- futófelület: 52. oldal
- csapágytípusok: 84–85. oldal
- kémiai ellenállóság: 51. oldal

Kerekek	Kerék-Ø (D) [mm]	Abronsz- szélesség (T2) [mm]	Teher- bírás [kg]	Csapágytípus	Tengely- furat-Ø (d) [mm]	Agyfurat- hossz (T1) [mm]
VWPP 125/12G	125	37,5	50	siklócsapágy	12	45
VWPP 125/12R	125	37,5	50	tűgörgős csapágy	12	45
VWPP 160/20G	160	40	70	siklócsapágy	20	60
VWPP 160/20R	160	40	70	tűgörgős csapágy	20	60
VWPP 200/20G	200	50	100	siklócsapágy	20	60
VWPP 200/20R	200	50	100	tűgörgős csapágy	20	60
VWPP 250/25G	250	60	160	siklócsapágy	25	65
VWPP 250/25R	250	60	160	tűgörgős csapágy	25	65
VWPP 260/20G	260	85	200	siklócsapágy	20	75
VWPP 260/20R	260	85	200	tűgörgős csapágy	20	75
VWPP 260/20K	260	85	200	golyócsapágy	20	75

Változatok/tartozékok



VWPP 260/20K
ábrája

nyommentes,
szürke futófelülettel

rozsdamentes
tűgörgős csapágygal
a kerékagyban

Műszaki leírás (oldal)

52

84

Kiegészítő rendelési kód

-SG

-XR

Rendelhető

125–200 mm kerék-Ø,
többi mérethez
érdeklődés alapján

érdeklődés alapján

siklócsapágy tűgörgős csapágy VWPP 260/20K

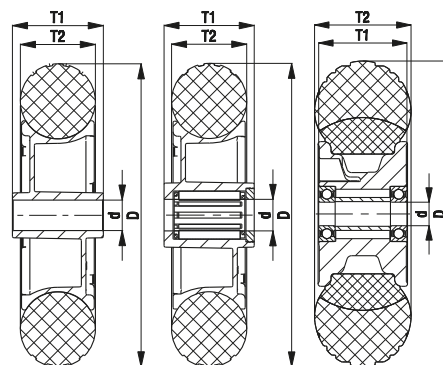

Sorozat L-VWPP, B-VWPP, BH-VWPP

Acéllemez görgők, középerős kivitel,
talplemezzel,
kerék „Blickle Soft” lágygumi abronccsal

50–200 kg



Villa: L/B/BH sorozat

- acéllemez, galvanikusan horganyzott, kék passzívált, Cr6-mentes

Forgóvilla:

- dupla golyócsapágyazás a forgókoszorúban
- stabil központi csap (150 mm kerék- \emptyset -től)
- forgókoszorú-tömítés (kivétel: 175x175 mm talpméret)
- minimális forgókoszorú-holtjáték, könnyű forgás és hosszú élettartam a speciális dinamikus Blickle-szegecselesnek köszönhetően

Kerekek: VWPP sorozat

- abroncs: lágygumi „Blickle Soft”, keménység 50 Shore A, fekete színű (260 mm kerékátmérőnél kemény abronccsal)
- felni: kiváló minőségű polipropilén, törésálló, fekete színű

További részletek:

- villasorozat: 91. oldal
- rögzítőfék: 112–113. oldal
- keréksorozat: 202. oldal
- csapágytípusok: 84–85. oldal



3

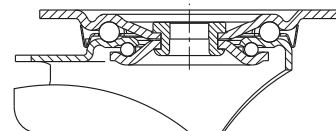

Forgóvillás görgők	Fixvillás görgők	Forgóvillás görgők „stop-fix” fékkel	Kerék- \emptyset [mm]	Abroncs-szélesség [mm]	Teherbírás [kg]	Csapágytípus	Beépítési magasság [mm]	Talp-méret [mm]	Furat-távolság [mm]	Furat- \emptyset [mm]	Forgóvilla kinyúlása [mm]
L-VWPP 125G	B-VWPP 125G	L-VWPP 125G-FI	125	37,5	50	siklócsapágy	150	100 x 85	80 x 60	9	38
L-VWPP 125R	B-VWPP 125R	L-VWPP 125R-FI	125	37,5	50	tűgörgős csapágy	150	100 x 85	80 x 60	9	38
L-VWPP 160G	B-VWPP 160G	L-VWPP 160G-FI	160	40	70	siklócsapágy	195	140 x 110	105 x 75–80	11	60
L-VWPP 160R	B-VWPP 160R	L-VWPP 160R-FI	160	40	70	tűgörgős csapágy	195	140 x 110	105 x 75–80	11	60
L-VWPP 200G	B-VWPP 200G	L-VWPP 200G-FI	200	50	100	siklócsapágy	235	140 x 110	105 x 75–80	11	65
L-VWPP 200R	B-VWPP 200R	L-VWPP 200R-FI	200	50	100	tűgörgős csapágy	235	140 x 110	105 x 75–80	11	65
L-VWPP 250G-3	BH-VWPP 250G	*	250	60	160	siklócsapágy	295	140 x 110	105 x 75–80	11	77
L-VWPP 250R-3	BH-VWPP 250R	*	250	60	160	tűgörgős csapágy	295	140 x 110	105 x 75–80	11	77
L-VWPP 260G		*	260	85	200	siklócsapágy	308	175 x 175	140 x 140	15	78
	B-VWPP 260G		260	85	200	siklócsapágy	308	220 x 130	190 x 75	15	–
L-VWPP 260R		*	260	85	200	tűgörgős csapágy	308	175 x 175	140 x 140	15	78
	B-VWPP 260R		260	85	200	tűgörgős csapágy	308	220 x 130	190 x 75	15	–
L-VWPP 260K		*	260	85	200	golyócsapágy	308	175 x 175	140 x 140	15	78
	B-VWPP 260K		260	85	200	golyócsapágy	308	220 x 130	190 x 75	15	–

* A „stop-top” rögzítőfék-változatot lásd: változatok / tartozékok

Változatok/tartozékok



	nyommentes, szürke futófelülettel	acéllemez porvédővel, horganyzott	„stop-top” rögzítőfékkel	irányrögzítő (tartozék) 1 x 360°	irányrögzítő (tartozék) 1 x 360°	rozsdamentes tűgörgős csapágygal a kerékagyban	acél lábvédővel
Műszaki leírás (oldal)	52	116	112	115	115	84	116
Kiegészítő rendelési kód	-SG	-FA	-ST	RI-03.01	RI-05.03	-XR	-FS
Rendelhető	125–200 mm kerék- \emptyset , többi mérethez érdeklődés alapján	125–200 mm kerék- \emptyset	összes mérethez	125 mm kerék- \emptyset **	160–200 mm kerék- \emptyset **	érdeklődés alapján	250 mm kerék- \emptyset -ig érdeklődés alapján

** Csak rögzítőfék nélküli forgóvillás görgőkhöz, ill. „stop-top” rögzítőfékkel rendelkező forgóvillás görgőkhöz, érdeklődés alapján

Sorozat VW

Kerekek „Blickle Soft” lágygumi abronccsal, acéllemez felnival

50–200 kg

Futófelület keménysége

50 Shore A

Padlóvédelem / halk futás

kiváló

Gördülési ellenállás

jó

Kopásállóság

kielégítő



3

Abronsz:

- lágygumi „Blickle Soft”, nagy rugalmasságú, körprofil, keménység 50 Shore A
- a lehető legmagasabb menetkomfort
- rendkívül padlókimélő, különösen zajcsillapító hatású
- fekete színű

Felni:

- acéllemez, préselt
- stabil felnikonstrukció acél kerékaggal, csavarozott, ill. centrikusan préselt
- galvanikusan horganyzott, kék passzívált, Cr6-mentes

Egyéb tulajdonságok:

- kémiai ellenállóság számos agresszív anyaggal szemben, de olajokkal szemben nem
- felhasználási hőmérséklet: -20 °C-tól +80 °C-ig, csökken a teherbírás +60 °C felett
- 260 mm keréktármérőnél kemény abronccsalppal
- levegős kerekek defektmentes alternatívája

További részletek:

- keréksorozat: 62. oldal
- futófelület: 52. oldal
- csapágytípusok: 84–85. oldal
- kémiai ellenállóság: 51. oldal

Kerekek	Kerék-Ø (D) [mm]	Abronsz- szélesség (T2) [mm]	Teher- bírás [kg]	Csapágytípus	Tengely- furat-Ø (d) [mm]	Agyfurat- hossz (T1) [mm]
VW 125/15R	125	37,5	50	tűgörgős csapágy	15	45
VW 162/20R	160	40	70	tűgörgős csapágy	20	60
VW 202/20R	200	50	100	tűgörgős csapágy	20	60
VW 252/25R	250	60	160	tűgörgős csapágy	25	65
VW 260/20R *	260	85	200	tűgörgős csapágy	20	75
VW 260/20K *	260	85	200	golyócsapágy	20	75

* Csavarozott kivétel

Változatok/tartozékok



VW 260/20K ábrája	nyommentes, szürke futófelülettel
Műszaki leírás (oldal)	52
Kiegészítő rendelési kód	-SG
Rendelhető	125–200 mm kerék-Ø, többi mérethez érdeklődés alapján

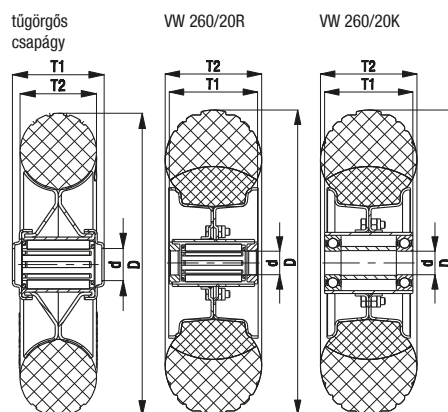

Sorozat L-VW, B-VW, BH-VW

Acéllemez görgők, középerős kivitel, talplemezzel, kerék „Blickle Soft” lágygumi abronccsal



50–200 kg

Villa: L/BH sorozat

- acéllemez, galvanikusan horganyzott, kék passzívált, Cr6-mentes

Forgóvilla:

- dupla golyóscsapágyazás a forgókoszoróban
- stabil központi csap (150 mm kerék- \emptyset -től)
- forgókoszorú-tömítés (kivétel: 175x175 mm talpméret)
- minimális forgókoszorú-holtjáték, könnyű forgás és hosszú élettartam a speciális dinamikus Blickle-szegecselesnek köszönhetően

Kerekek: VW sorozat

- abroncs: lágygumi „Blickle Soft”, keménység 50 Shore A, fekete színű (260 mm kerékátmérőnél kemény abronccsal)
- felni: acéllemez, préselt, stabil felni konstrukció acél kerékgaggal, csavarozott, ill. centrikusan préselt, galvanikusan horganyzott, kék passzívált, Cr6-mentes

További részletek:

- villasorozat: 91. oldal
- rögzítők: 112–113. oldal
- keréksorozat: 204. oldal
- csapágytípusok: 84–85. oldal

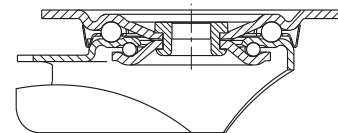

Forgóvillás görgők	Fixvillás görgők	Forgóvillás görgők „stop-fix” fékkel	Kerék- \emptyset [mm]	Abroncs-szélesség [mm]	Teherbírás [kg]	Csapágytípus	Beépítési magasság [mm]	Talp-méret [mm]	Furat-távolság [mm]	Furat- \emptyset [mm]	Forgóvilla kinyúlása [mm]
L-VW 125R	B-VW 125R	L-VW 125R-FI	125	37,5	50	tűgörgős csapágy	150	100 x 85	80 x 60	9	38
L-VW 162R	B-VW 162R	L-VW 162R-FI	160	40	70	tűgörgős csapágy	195	140 x 110	105 x 75–80	11	60
L-VW 202R	B-VW 202R	L-VW 202R-FI	200	50	100	tűgörgős csapágy	235	140 x 110	105 x 75–80	11	65
L-VW 252R-3	BH-VW 252R	*	250	60	160	tűgörgős csapágy	295	140 x 110	105 x 75–80	11	77
L-VW 260R		*	260	85	200	tűgörgős csapágy	308	175 x 175	140 x 140	15	78
	B-VW 260R		260	85	200	tűgörgős csapágy	308	220 x 130	190 x 75	15	–
L-VW 260K		*	260	85	200	golyóscsapágy	308	175 x 175	140 x 140	15	78
	B-VW 260K		260	85	200	golyóscsapágy	308	220 x 130	190 x 75	15	–

* A „stop-top” rögzítőfék-változatot lásd: változatok / tartozékok

Változatok/tartozékok



	nyommentes, szürke futófelülettel	acéllemez porvédővel, horganyzott	„stop-top” rögzítőfékkel	irányrögzítő (tartozék) 1 x 360°	irányrögzítő (tartozék) 1 x 360°	acél lábvédővel
Műszaki leírás (oldal)	52	116	112	115	115	116
Kiegészítő rendelési kód	-SG	-FA	-ST	RI-03.01	RI-05.03	-FS
Rendelhető	125–200 mm kerék- \emptyset , többi mérethez érdeklődés alapján	125–250 mm kerék- \emptyset	összes mérethez	125 mm kerék- \emptyset **	160–200 mm kerék- \emptyset **	250 mm kerék- \emptyset -ig érdeklődés alapján

** Csak rögzítőfék nélküli forgóvillás görgőkhöz, ill. „stop-top” rögzítőfékkel rendelkező forgóvillás görgőkhöz, érdeklődés alapján

Sorozat RD

Kerekek kétkomponensű tömör gumi abronccsal,
„Blickle Comfort”,
acéllemez felnival

100–650 kg

Futófelület keménysége

65 Shore A

Padlóvédelem / halk futás

nagyon jó

Gördülési ellenállás

jó

Kopásállóság

kielégítő



3

Abronsz:

- kétkomponensű tömör gumi „Blickle Comfort”, keménység 65 Shore A
- kemény abroncstalp, nagy rugalmasságú futófelület
- rendkívül padlókimélő, halk futás
- nagyobb menetkomfort és nagyobb teherbírás a standard tömör gumihoz képest
- egyidejűleg kisebb gördülési ellenállás
- fekete színű

Felni:

- acéllemez, préselt
- stabil felnikonstrukció acél kerékaggyal, csavarozott, ill. centrikusan préselt
- galvanikusan horganyzott, kék passzívált, Cr6-mentes

Egyéb tulajdonságok:

- kémiai ellenállóság számos agresszív anyaggal szemben, de olajokkal szemben nem
- felhasználási hőmérséklet: -20 °C-tól +80 °C-ig, csökken a teherbírás +60 °C felett

További részletek:

- keréksorozat: 62. oldal
- futófelület: 53. oldal
- csapágytípusok: 84–85. oldal
- kémiai ellenállóság: 51. oldal

Kerekek	Kerék-Ø (D) [mm]	Abronsz- szélesség (T2) [mm]	Teher- bírás [kg]	Csapágytípus	Tengely- furat-Ø (d) [mm]	Agyfurat- hossz (T1) [mm]
RD 100/15R	100	30	100	tűgörgős csapágy	15	45
RD 125/15R	125	37,5	120	tűgörgős csapágy	15	45
RD 140/15R	140	37,5	175	tűgörgős csapágy	15	45
RD 162/20R	160	40	225	tűgörgős csapágy	20	60
RD 182/20R	180	50	300	tűgörgős csapágy	20	60
RD 202/20R	200	50	350	tűgörgős csapágy	20	60
RD 200/20K *	200	50	350	golyóscsapágy	20	60
RD 252/25R	250	60	450	tűgörgős csapágy	25	65
RD 250/25K *	250	60	450	golyóscsapágy	25	65
RD 282/25R	280	70	650	tűgörgős csapágy	25	75
RD 280/25K *	280	70	650	golyóscsapágy	25	75

* Csavarozott kivétel

Változatok/tartozékok



nyommentes, szürke
abronccsal, 56 Shore A

Műszaki leírás (oldal)	52
Kiegészítő rendelési kód	-VLI
Rendelhető	100–250 mm kerék-Ø

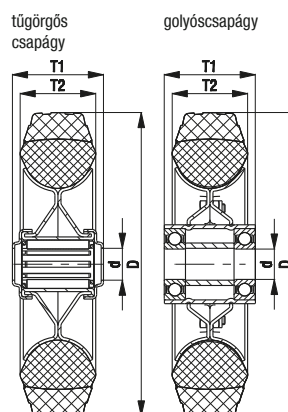

Sorozat L-RD, B-RD, BH-RD

Acéllemez görgők, középerős kivitel, talplemezzel, kerék „Blickle Comfort” kétkomponensű tömörgumi abronccsal



100–600 kg

Villa: L/B/BH sorozat

- acéllemez, galvanikusan horganyzott, kék passzívált, Cr6-mentes

Forgóvilla:

- dupla golyócsapágyazás a forgókoszorúban
- stabil központi csap (150 mm kerék- \emptyset -től)
- forgókoszorú-tömítés (kivétel: 175x175 mm talpméret)
- minimális forgókoszorú-holtjáték, könnyű forgás és hosszú élettartam a speciális dinamikus Blickle-szegecselésnek köszönhetően

Kerekek: RD sorozat

- abroncs: kétkomponensű tömörgumi „Blickle Comfort”, keménység 65 Shore A, fekete színű
- felni: acéllemez, préselt, stabil felnikonstrukció acél kerékaggyal, csavarozott, ill. centrikusan préselt, galvanikusan horganyzott, kék passzívált, Cr6-mentes

További részletek:

- villasorozat: 91. oldal
- rögzítőfék: 112–113. oldal
- keréksorozat: 206. oldal
- csapágytípusok: 84–85. oldal



3

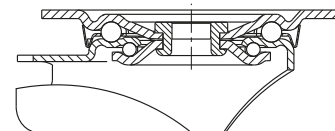

Forgóvillás görgők	Fixvillás görgők	Forgóvillás görgők „stop-fix” fékkel	Kerék- \emptyset [mm]	Abroncs-szélesség [mm]	Teherbírás [kg]	Csapágytípus	Beépítési magasság [mm]	Talp-méret [mm]	Furat-távolság [mm]	Furat- \emptyset [mm]	Forgóvilla kinyúlása [mm]
L-RD 100R	B-RD 100R	L-RD 100R-FI	100	30	100	tűgörgős csapágy	125	100 x 85	80 x 60	9	36
L-RD 125R	B-RD 125R	L-RD 125R-FI	125	37,5	120	tűgörgős csapágy	150	100 x 85	80 x 60	9	38
L-RD 140R	B-RD 140R	L-RD 140R-FI	140	37,5	175	tűgörgős csapágy	170	140 x 110	105 x 75–80	11	50
L-RD 162R	B-RD 162R	L-RD 162R-FI	160	40	225	tűgörgős csapágy	195	140 x 110	105 x 75–80	11	60
L-RD 182R	B-RD 182R	L-RD 182R-FI	180	50	300	tűgörgős csapágy	215	140 x 110	105 x 75–80	11	60
L-RD 202R	B-RD 202R	L-RD 202R-FI	200	50	350	tűgörgős csapágy	235	140 x 110	105 x 75–80	11	65
L-RD 200K	B-RD 200K	L-RD 200K-FI	200	50	350	golyócsapágy	235	140 x 110	105 x 75–80	11	65
L-RD 252R-3	BH-RD 252R	*	250	60	450	tűgörgős csapágy	295	140 x 110	105 x 75–80	11	77
L-RD 252R		*	250	60	450	tűgörgős csapágy	295	175 x 175	140 x 140	15	70
	B-RD 252R		250	60	450	tűgörgős csapágy	295	220 x 130	190 x 75	15	–
L-RD 250K		*	250	60	450	golyócsapágy	295	175 x 175	140 x 140	15	70
	B-RD 250K		250	60	450	golyócsapágy	295	220 x 130	190 x 75	15	–
L-RD 282R		*	280	70	600	tűgörgős csapágy	318	175 x 175	140 x 140	15	78
	B-RD 282R		280	70	600	tűgörgős csapágy	318	220 x 130	190 x 75	15	–
L-RD 280K		*	280	70	600	golyócsapágy	318	175 x 175	140 x 140	15	78
	B-RD 280K		280	70	600	golyócsapágy	318	220 x 130	190 x 75	15	–

* A „stop-top” rögzítőfék-változatot lásd: változatok / tartozékok

Változatok/tartozékok



	nyommentes, szürke abronccsal, 56 Shore A	acéllemez porvédővel, horganyzott	„stop-top” rögzítőfékkel	„central-stop” központi rögzítőfékkel	irányrögzítő (tartozék) 1 x 360°	irányrögzítő (tartozék) 1 x 360°	acél lábvédővel
Műszaki leírás (oldal)	52	116	112	113	115	115	116
Kiegészítő rendelési kód	-VLI	-FA	-ST	-CS11	RI-03.01	RI-05.03	-FS
Rendelhető	100–250 mm kerék- \emptyset	100–250 mm kerék- \emptyset	összes mérethez	160+200 mm kerék- \emptyset	100–125 mm kerék- \emptyset **	160–200 mm kerék- \emptyset **	összes mérethez 200 mm kerék- \emptyset -ig, 250 mm kerék- \emptyset érdeklődés alapján

** Csak rögzítőfék nélküli forgóvillás görgőkhöz, ill. „stop-top” és „central-stop” rögzítőfékkel rendelkező forgóvillás görgőkhöz, érdeklődés alapján

Sorozat LK-RD, BK-RD, BH-RD

**Acéllemez görgők, erős kivitel,
talplemezzel, kerék „Blickle Comfort”
kétkomponensű tömörgumi abronccsal**

100–350 kg

Villa: LK/BK/BH sorozat

- erős acéllemez, galvanikusan horganyzott, kék passzívált, Cr6-mentes

Forgóvilla:

- dupla golyócsapágyazás a forgókoszorúban
- stabil központi csap (125x50 mm kerék-Ø-től)
- forgókoszorú-tömítés
- minimális forgókoszorú-holtjáték, könnyű forgás és hosszú élettartam a speciális dinamikus Blickle-szegecselesnek köszönhetően

Kerekek: RD sorozat

- abroncs: kétkomponensű tömörgumi „Blickle Comfort”, keménység 65 Shore A, fekete színű
- felni: acéllemez, préselt, stabil felnikonstrukció acél kerékaggyal, csavarozott, ill. centrikusan préselt, galvanikusan horganyzott, kék passzívált, Cr6-mentes

További részletek:

- villasorozat: 92. oldal
- rögzőtűfék: 112–113. oldal
- keréksorozat: 206. oldal
- csapágytípusok: 84–85. oldal



3

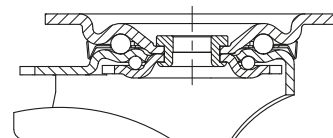

Forgóvillás görgők	Fixvillás görgők	Forgóvillás görgők „stop-fix” fékkel	Kerék-Ø [mm]	Abroncs-szélesség [mm]	Teherbírás [kg]	Csapágytípus	Beépítési magasság [mm]	Talp-méret [mm]	Furat-távolság [mm]	Furat-Ø [mm]	Forgóvilla kinyúlása [mm]
LK-RD 100R-1	BK-RD 100R-1	LK-RD 100R-1-FI	100	30	100	tűgörgős csapágy	130	100 x 85	80 x 60	9	45
LK-RD 100R-3	BK-RD 100R-3	LK-RD 100R-3-FI	100	30	100	tűgörgős csapágy	130	140 x 110	105 x 75–80	11	45
LK-RD 125R-1	BK-RD 125R-1	LK-RD 125R-1-FI	125	37,5	120	tűgörgős csapágy	155	100 x 85	80 x 60	9	48
LK-RD 125R-3	BK-RD 125R-3	LK-RD 125R-3-FI	125	37,5	120	tűgörgős csapágy	155	140 x 110	105 x 75–80	11	48
LK-RD 162R	BH-RD 162R	LK-RD 162R-FI	160	40	225	tűgörgős csapágy	202	140 x 110	105 x 75–80	11	60
LK-RD 202R	BH-RD 202R	LK-RD 202R-FI	200	50	350	tűgörgős csapágy	245	140 x 110	105 x 75–80	11	62
LK-RD 200K	BH-RD 200K	LK-RD 200K-FI	200	50	350	golyócsapágy	245	140 x 110	105 x 75–80	11	62

Változatok/tartozékok



	nyommentes, szürke abronccsal, 56 Shore A	acéllemez porvédővel, horganyzott	„stop-top” rögzőtűfékkel	„central-stop” központi rögzőtűfékkel	irányrögzőtövel (tartozék) 1 x 360°	acél lábvédővel
Műszaki leírás (oldal)	52	116	112	113	115	116
Kiegészítő rendelési kód	-VLI	-FA	-ST	-CS11	lásd *	-FS
Rendelhető	összes mérethez	összes mérethez	összes mérethez	100–125 mm kerék-Ø	kerékátméretet és talpméreteket lásd:*	érdeklődés alapján

* RI-05.01 100–125 mm kerékátmérőhöz 100x85 mm talppal, RI-03.03 100–125 mm kerékátmérőhöz 140x110 mm talppal, RI-05.03 160–200 mm kerékátmérőhöz (Csak rögzőtűfék nélküli forgóvillás görgőkhöz, ill. „stop-top” és „central-stop” rögzőtűfékkel rendelkező forgóvillás görgőkhöz, érdeklődés alapján)

Sorozat POES, ALES

Kerekek „Blickle SoftMotion” lágygumi abronccsal, poliamid, ill. alumíniumfelével



110–440 kg

Futófelület keménysége

55 Shore A

Padlóvédelem / halk futás

kiváló

Gördülési ellenállás

nagyon jó

Kopásállóság

jó



Abronsz:

- kiváló minőségű elasztikus tömörgumi „Blickle SoftMotion”, keménység 55 Shore A
- a lehető legmagasabb menetkomfort
- rendkívül padlókímélő, különösen zajcsillapító hatású
- alacsony gördülési ellenállás
- szürke színű, nyommentes
- a felniére rávulkanizált

Keréktest:

- POES sorozat: kiváló minőségű poliamid 6, törésálló, fekete színű
- ALES sorozat: alumíniumöntvény

Egyéb tulajdonságok:

- KA változat: kis, műanyag porvédővel
- KF változat: nagy, műanyag porvédővel
- magas kémiai ellenállóság számos agresszív anyaggal szemben, de olajokkal szemben nem
- felhasználási hőmérséklet: -20 °C – +80 °C, +35 °C (POES), ill. +60 °C (ALES) felett csökken a teherbírás

További részletek:

- keréksorozat: 60. oldal
- futófelület: 53. oldal
- csapágytípusok: 84–85. oldal
- kémiai ellenállóság: 51. oldal

Kerekek

	Kerék-Ø (D) [mm]	Kerék- szélesség (T2) [mm]	Teherbírás 4 km/h [kg]	Teherbírás 10 km/h [kg]	Csapágytípus	Tengely- furat-Ø (d) [mm]	Agyfurat- hossz (T1) [mm]
POES							
POES 80/8KF-SG	80	40	110	–	golyóscsapágy (C)	8	46
POES 100/8KF-SG	100	40	150	–	golyóscsapágy (C)	8	46
POES 125/8KA-SG	125	40	175	–	golyóscsapágy (C)	8	46
POES 150/12KA-SG	150	50	280	–	golyóscsapágy (CC)	12	62
POES 160/12KA-SG	160	50	300	–	golyóscsapágy (CC)	12	62
POES 200/12KA-SG	200	50	350	–	golyóscsapágy (CC)	12	62
ALES							
ALES 150/20K-SG	150	50	280	220	golyóscsapágy	20	60
ALES 160/20K-SG	160	50	300	240	golyóscsapágy	20	60
ALES 200/20K-SG	200	50	350	280	golyóscsapágy	20	60
ALES 250/20K-SG	250	50	440	370	golyóscsapágy	20	60

Változatok/tartozékok



	rozsdamentes golyóscsapággal és porvédővel	porvédő kiegészítő golyóscsapágy-tömítéssel
Műszaki leírás (oldal)	84–85	85
Kiegészítő rendelési kód	-XKA / -XKF	-KAD / -KFD
Rendelhető	POES sorozathoz	érdeklődés alapján

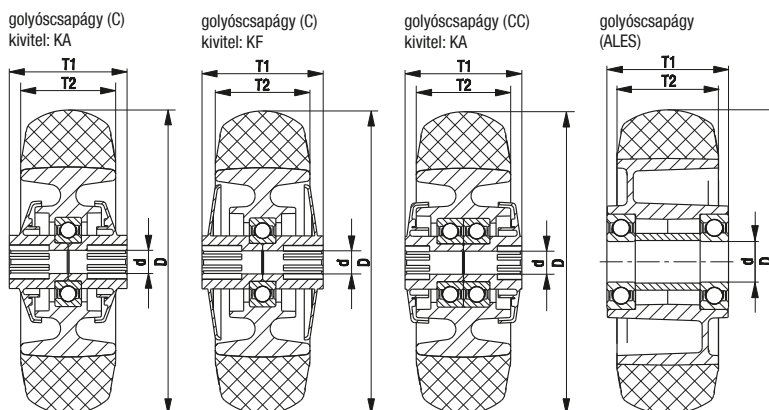

Sorozat LE-POES, B-POES, LK-POES, BK-POES

Acéllemez görgők talplemezzel, kerék „Blickle SoftMotion” lágyműgumi abronccsal



110–300 kg

Villa: LE/B, LK/BK sorozat

- LE: acéllemez, galvanikusan horganyzott, kék passzívált, Cr6-mentes
- LK: erős acéllemez, galvanikusan horganyzott, kék passzívált, Cr6-mentes

Forgóvilla:

- dupla golyócsapágyazás a forgókoszorúban
- forgókoszorú-tömítés
- minimális forgókoszorú-holtjáték, könnyű forgás és hosszú élettartam a speciális dinamikus Blickle-szegecselesnek köszönhetően

Kerekek: POES sorozat

- abroncs: kiváló minőségű elasztikus tömör gumi „Blickle SoftMotion”, keménység 55 Shore A, szürke színű, nyommentes
- felni: kiváló minőségű poliamid 6, törésálló, fekete színű

További részletek:

- villasorozat: 90, 92. oldal
- rögzítőfék: 112–113. oldal
- keréksorozat: 209. oldal
- csapágytípusok: 84–85. oldal



3

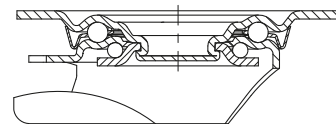

Forgóvillás görgők	Fixvillás görgők	Forgóvillás görgők „stop-fix” fékkel	Kerék-Ø [mm]	Kerék-szélesség [mm]	Teherbírás [kg]	Csapágytípus	Beépítési magasság [mm]	Talp-méret [mm]	Furat-távolság [mm]	Furat-Ø [mm]	Forgóvilla kinyúlása [mm]
LK-POES 80KF-SG	BK-POES 80KF-SG	LK-POES 80KF-FI-SG	80	40	110	golyócsapágy (C)	110	100 x 85	80 x 60	9	40
LE-POES 100KF-SG	B-POES 100KF-SG	LE-POES 100KF-FI-SG	100	40	150	golyócsapágy (C)	125	100 x 85	80 x 60	9	36
LE-POES 125KA-SG	B-POES 125KA-SG	LE-POES 125KA-FI-SG	125	40	150	golyócsapágy (C)	150	100 x 85	80 x 60	9	38
LE-POES 150KA-SG	B-POES 150KA-SG	LE-POES 150KA-FI-SG	150	50	280	golyócsapágy (CC)	190	140 x 110	105 x 75–80	11	54
LE-POES 160KA-SG	B-POES 160KA-SG	LE-POES 160KA-FI-SG	160	50	300	golyócsapágy (CC)	195	140 x 110	105 x 75–80	11	54
LE-POES 200KA-SG	B-POES 200KA-SG	LE-POES 200KA-FI-SG	200	50	300	golyócsapágy (CC)	235	140 x 110	105 x 75–80	11	54

Változatok/tartozékok



	„stop-top” rögzítőfékkel	„central-stop” központi rögzítőfékkel	acél lábvéddővel	alumínium-felnivel
Műszaki leírás (oldal)	112	113	116	
Kiegészítő rendelési kód	-ST	-CS11	-FS	LE-ALES sorozat
Rendelhető	150–200 mm kerék-Ø	160–200 mm kerék-Ø	érdeklődés alapján	érdeklődés alapján

Sorozat LER-POES, LKR-POES

Acéllemez görgők hátfurattal, kerék „Blickle SoftMotion” lágygumi abronccsal

110–150 kg

Villa: LER/LKR sorozat

- LER: acéllemez, galvanikusan horganyzott, kék passzívált, Cr6-mentes
- LKR: erős acéllemez, galvanikusan horganyzott, kék passzívált, Cr6-mentes
- dupla golyócsapágyazás a forgókoszorúban
- stabil központi csap
- minimális forgókoszorú-holtjáték, könnyű forgás és hosszú élettartam a speciális dinamikus Blickle-szegecselesnek köszönhetően

Kerekek: POES sorozat

- abroncs: kiváló minőségű elasztikus tömör gumi „Blickle SoftMotion”, keménység 55 Shore A, szürke színű, nyommentes
- felni: kiváló minőségű poliamid 6, törésálló, fekete színű

További részletek:

- villasorozat: 91, 92. oldal
- rögzítők: 112–113. oldal
- keréksorozat: 209. oldal
- csapágytípusok: 84–85. oldal



Blickle
SoftMotion

3

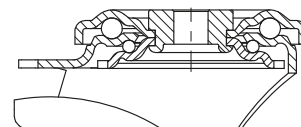

Forgóvillás görgők	Forgóvillás görgők „stop-fix” fékkel	Kerék-Ø [mm]	Kerék-szélesség [mm]	Téherbírás [kg]	Csapágytípus	Beépítési magasság [mm]	Talp-Ø [mm]	Hát-furat-Ø [mm]	Forgóvilla kinyúlása [mm]
LKR-POES 80KF-SG	LKR-POES 80KF-FI-SG	80	40	110	golyócsapágy (C)	110	88	13	40
LER-POES 100KF-SG	LER-POES 100KF-FI-SG	100	40	150	golyócsapágy (C)	125	70	13	36
LER-POES 125KA-SG	LER-POES 125KA-FI-SG	125	40	150	golyócsapágy (C)	150	70	13	38

Változatok/tartozékok



	acél lábvédővel	rögzítőláb
Műszaki leírás (oldal)	116	114
Kiegészítő rendelési kód	-FS	FF 100-1 / FF 125-1
Rendelhető	érdeklődés alapján	100+125 mm kerék-Ø

Sorozat POEV, kerék-Ø 60–125 mm

Nagy teherbírású kerekek „Blickle EasyRoll” elasztikus tömör gumi abronccsal, poliamid felnival

120–250 kg

Futófelület keménysége

65 Shore A

Padlóvédelem / halk futás

nagyon jó

Gördülési ellenállás

nagyon jó

Kopásállóság

jó

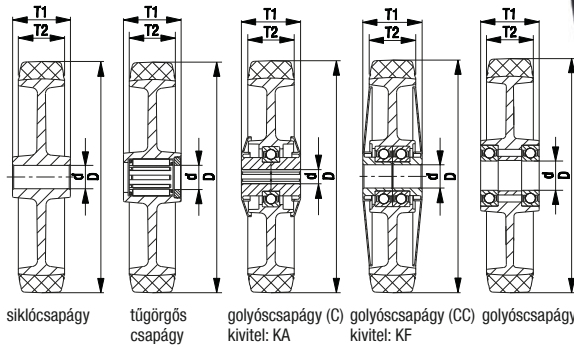

Abrons:

- kiváló minőségű elasztikus tömör gumi „Blickle EasyRoll” könnyen gördülő minőségben, keménység 65 Shore A
- nagyon magas menetkomfort
- rendkívül padlókímélő, halk futás
- alacsony gördülési ellenállás
- fekete színű
- a felhíre rávulkanizált

Keréktest:

- kiváló minőségű poliamid 6, törésálló
- fekete színű

Egyéb tulajdonságok:

- KA változat: kis, műanyag porvédővel
- KF változat: nagy, műanyag porvédővel
- magas kémiai ellenállóság számos agresszív anyaggal szemben, de olajokkal szemben nem
- felhasználási hőmérséklet: -20 °C-tól +80 °C-ig, rövid ideig +100 °C-ig, +35 °C felett csökken a teherbírás

További részletek:

- keréksorozat: 63. oldal
- futófelület: 53. oldal
- csapágytípusok: 84–85. oldal
- kémiai ellenállóság: 51. oldal

Kerekek	Kerék-Ø (D) [mm]	Kerék- szélesség (T2) [mm]	Teher- bírás [kg]	Csapágytípus	Tengely- furat-Ø (d) [mm]	Agyfurat- hossz (T1) [mm]
POEV 60/8KF	60	34	120	golyóscsapágó (CC)	8	36
POEV 80/12G	80	32	140	siklócsapágó	12	35
POEV 80/12R	80	32	140	tűgörgős csapágó	12	35
POEV 80/8KF	80	32	140	golyóscsapágó (C)	8	36
POEV 82/8KF	80	40	170	golyóscsapágó (C)	8	46
POEV 82/10KF	80	40	170	golyóscsapágó (C)	10	46
POEV 100/12G	100	32	200	siklócsapágó	12	45
POEV 100/12R	100	32	200	tűgörgős csapágó	12	45
POEV 100/15R	100	32	200	tűgörgős csapágó	15	45
POEV 100/8KA	100	32	200	golyóscsapágó (C)	8	46
POEV 100/10KA	100	32	200	golyóscsapágó (C)	10	46
POEV 100/15K	100	32	200	golyóscsapágó	15	45
POEV 125/12G	125	37	250	siklócsapágó	12	45
POEV 125/12R	125	37	250	tűgörgős csapágó	12	45
POEV 125/15R	125	37	250	tűgörgős csapágó	15	45
POEV 125/8KA	125	37	250	golyóscsapágó (C)	8	46
POEV 125/10KA	125	37	250	golyóscsapágó (C)	10	46
POEV 125/15K	125	37	250	golyóscsapágó	15	45
POEV 125/20K	125	37	250	golyóscsapágó	20	45

További kerékátmérőket a következő oldalon talál

Változatok/tartozékok



	nyommentes, szürke futófelülettel	nyommentes, kék abronccsal	elektromosan vezető kivitelben, fekete abroncs	rozsdamentes tűgörgős csapággal a kerékagyban	kis porvédő kiegészítő golyóscsapágó- tömítéssel	nagy porvédő kiegészítő golyóscsapágó- tömítéssel	rozsdamentes golyóscsapággal és porvédővel
Műszaki leírás (oldal)	52	53	50	84	85	85	84–85
Kiegészítő rendelési kód	-SG	-SB	-EL	-XR	-KAD	-KFD	-XKA / -XKF
Rendelhető	összes mérethez	80x32, 100, 125 mm kerék-Ø	golyóscsapágyas kivitel érd. alapján	összes mérethez	összes KA változathoz	összes KF változathoz	az -SG kivitel összes KA / KF változathoz*

* A 60 mm kerékátmérőn kívül

Sorozat POEV, kerék-Ø 160–300 mm

Nagy teherbírású kerekek „Blickle EasyRoll” elasztikus tömör gumi abronccsal, poliamid felnival

320–650 kg

Futófelület keménysége

65 Shore A

Padlóvédelem / halk futás

nagyon jó

Gördülési ellenállás

nagyon jó

Kopásállóság

jó

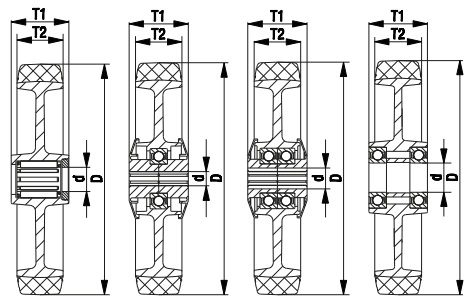

tűgörgős csapágó golyóscsapágó (C) kivitel: KA golyóscsapágó (CC) kivitel: KA golyóscsapágó



3

Abrons:

- kiváló minőségű elasztikus tömör gumi „Blickle EasyRoll” könnyen gördülő minőségben, keménység 65 Shore A
- nagyon magas menetkomfort
- rendkívül padlókímélő, halk futás
- alacsony gördülési ellenállás
- fekete színű
- a felniire rávulkanizált

Keréktest:

- kiváló minőségű poliamid 6, törésálló
- fekete színű

Egyéb tulajdonságok:

- KA változat: kis, műanyag porvédővel
- magas kémiai ellenállóság számos agresszív anyaggal szemben, de olajokkal szemben nem
- felhasználási hőmérséklet: -20 °C-tól +80 °C-ig, rövid ideig +100 °C-ig, +35 °C felett csökken a teherbírás

További részletek:

- keréksorozat: 63. oldal
- futófelület: 53. oldal
- csapágytípusok: 84–85. oldal
- kémiai ellenállóság: 51. oldal

Kerekek

Kerekek	Kerék-Ø (D) [mm]	Kerék- szélesség (T2) [mm]	Teher- bírás [kg]	Csapágytípus	Tengely- furat-Ø (d) [mm]	Agyfurat- hossz (T1) [mm]
POEV 161/20R	160	40	320	tűgörgős csapágó	20	60
POEV 161/12KA	160	40	320	golyóscsapágó (C)	12	62
POEV 161/20KA	160	40	320	golyóscsapágó (C)	20	60
POEV 160/20R	160	50	400	tűgörgős csapágó	20	60
POEV 160/12KA	160	50	400	golyóscsapágó (CC)	12	62
POEV 160/20K	160	50	400	golyóscsapágó	20	60
POEV 201/20R	200	40	400	tűgörgős csapágó	20	60
POEV 201/12KA	200	40	400	golyóscsapágó (C)	12	62
POEV 201/20KA	200	40	400	golyóscsapágó (C)	20	60
POEV 200/20R	200	50	500	tűgörgős csapágó	20	60
POEV 200/12KA	200	50	500	golyóscsapágó (CC)	12	62
POEV 200/20K	200	50	500	golyóscsapágó	20	60
POEV 200/25K	200	50	500	golyóscsapágó	25	60
POEV 250/25R	250	50	600	tűgörgős csapágó	25	60
POEV 250/20K	250	50	600	golyóscsapágó	20	60
POEV 250/25K	250	50	600	golyóscsapágó	25	60
POEV 300/30K	300	60	650	golyóscsapágó	30	70

Változatok/tartozékok



	nyommentes, szürke futófelülettel	nyommentes, kék abronccsal	elektromosan vezető kivitelben, fekete abroncs	rozsdamentes tűgörgős csapággal a kerékagyban	kis porvédő kiegészítő golyóscsapágó- tömítéssel	rozsdamentes golyóscsapággal és kis porvédővel
Műszaki leírás (oldal)	52	53	50	84	85	85
Kiegészítő rendelési kód	-SG	-SB	-EL	-XR	-KAD	-XKA
Rendelhető	160–200, 250 mm kerék-Ø (összes golyós- csapágyas kivitelhez)	160x50, 200x50, 250 mm kerék-Ø (összes golyós- csapágyas kivitelhez)	golyóscsapágyas kivitel érd. alapján	összes mérethez	összes KA változathoz	az -SG kivitel összes KA változatához, ill. a POEV 160/12KA és POEV 200/12KA-hoz

Sorozat LE-POEV, B-POEV

Acéllemez görgők talplemezzel, kerék „Blickle EasyRoll” elastikus tömör gumi abronccsal

120–300 kg

Villa: LE/B sorozat

- acéllemez, galvanikusan horganyzott, kék passzívált, Cr6-mentes

Forgóvilla:

- dupla golyócsapágyazás a forgókoszorúban
- forgókoszorú-tömítés
- minimális forgókoszorú-holtjáték, könnyű forgás és hosszú élettartam a speciális dinamikus Blickle-szegecselesnek köszönhetően

Kerekek: POEV sorozat

- abroncs: kiváló minőségű elastikus tömör gumi „Blickle EasyRoll” könnyen gördülő minőségben, keménység 65 Shore A, fekete színű
- felni: kiváló minőségű poliamid 6, törésálló, fekete színű

További részletek:

- villasorozat: 90. oldal
- rögzítőfék: 112–113. oldal
- keréksorozat: 212–213. oldal
- csapágytípusok: 84–85. oldal



3

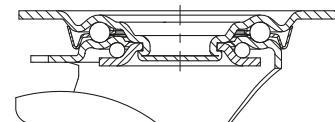

Forgóvillás görgők	Fixvillás görgők	Forgóvillás görgők „stop-fix” fékkel	Kerék-Ø [mm]	Kerék-szélesség [mm]	Teherbírás [kg]	Csapágytípus	Beépítési magasság [mm]	Talp-méret [mm]	Furat-távolság [mm]	Furat-Ø [mm]	Forgóvilla kinyúlása [mm]
LE-POEV 60KF	B-POEV 60KF	LE-POEV 60KF-RA *	60	34	120	golyócsapágy (CC)	80	100 x 85	80 x 60	9	35
LE-POEV 80G	B-POEV 80G	LE-POEV 80G-FI	80	32	140	siklócsapágy	102	100 x 85	80 x 60	9	38
LE-POEV 80R	B-POEV 80R	LE-POEV 80R-FI	80	32	140	tűgörgős csapágy	102	100 x 85	80 x 60	9	38
LE-POEV 80KF	B-POEV 80KF	LE-POEV 80KF-FI	80	32	140	golyócsapágy (C)	102	100 x 85	80 x 60	9	38
LE-POEV 100G	B-POEV 100G	LE-POEV 100G-FI	100	32	150	siklócsapágy	125	100 x 85	80 x 60	9	36
LE-POEV 100R	B-POEV 100R	LE-POEV 100R-FI	100	32	150	tűgörgős csapágy	125	100 x 85	80 x 60	9	36
LE-POEV 100KA	B-POEV 100KA	LE-POEV 100KA-FI	100	32	150	golyócsapágy (C)	125	100 x 85	80 x 60	9	36
LE-POEV 125G	B-POEV 125G	LE-POEV 125G-FI	125	37	150	siklócsapágy	150	100 x 85	80 x 60	9	38
LE-POEV 125R	B-POEV 125R	LE-POEV 125R-FI	125	37	150	tűgörgős csapágy	150	100 x 85	80 x 60	9	38
LE-POEV 125KA	B-POEV 125KA	LE-POEV 125KA-FI	125	37	150	golyócsapágy (C)	150	100 x 85	80 x 60	9	38
LE-POEV 161R	B-POEV 161R	LE-POEV 161R-FI	160	40	300	tűgörgős csapágy	195	140 x 110	105 x 75–80	11	54
LE-POEV 161KA	B-POEV 161KA	LE-POEV 161KA-FI	160	40	300	golyócsapágy (C)	195	140 x 110	105 x 75–80	11	54
LE-POEV 160R	B-POEV 160R	LE-POEV 160R-FI	160	50	300	tűgörgős csapágy	195	140 x 110	105 x 75–80	11	54
LE-POEV 160KA	B-POEV 160KA	LE-POEV 160KA-FI	160	50	300	golyócsapágy (CC)	195	140 x 110	105 x 75–80	11	54
LE-POEV 201R	B-POEV 201R	LE-POEV 201R-FI	200	40	300	tűgörgős csapágy	235	140 x 110	105 x 75–80	11	54
LE-POEV 201KA	B-POEV 201KA	LE-POEV 201KA-FI	200	40	300	golyócsapágy (C)	235	140 x 110	105 x 75–80	11	54
LE-POEV 200R	B-POEV 200R	LE-POEV 200R-FI	200	50	300	tűgörgős csapágy	235	140 x 110	105 x 75–80	11	54
LE-POEV 200KA	B-POEV 200KA	LE-POEV 200KA-FI	200	50	300	golyócsapágy (CC)	235	140 x 110	105 x 75–80	11	54

* „Radstop” kerékrögzítő fék

Rozsdamentes kiviteletet lásd a 403. oldalon

Változatok/tartozékok**



	„Radstop” kerékrögzítő fék ábrája	nyommentes, szürke futófelülettel	nyommentes, kék abronccsal	elektromosan vezeték kivételben, fekete abroncs	acéllemez porvédővel, horganyzott	„stop-top” rögzítőfékkel	„central-stop” központi rögzítőfékkel
Műszaki leírás (oldal)		52	53	50	116	112	113
Kiegészítő rendelési kód		-SG	-SB	-EL	-FA	-ST	-CS11
Rendelhető	LE-POEV 60KF	összes mérethez	80–125, 160x50, 200x50 mm kerék-Ø	golyócsapágyas kivétel érd. alapján	az összes típushoz, kivéve KF és 40 mm szélességű kivitelek	160–200 mm kerék-Ø	160–200 mm kerék-Ø

** **További változatok / tartozékok:** 1. irányrögzítő (tartozék) 1 x 360°: RI-03.01 100–125 mm kerékméretűkhöz, RI-03.03 160–200 mm kerékméretűkhöz (csak rögzítőfék nélküli forgóvillás görgőkhöz, ill. „stop-top” és „central-stop” rögzítőfékkel rendelkező forgóvillás görgőkhöz, érdeklődés alapján) 2. rozsdamentes kerékcspapágy, ill. golyócsapágy-tömítés lásd: változatok / tartozékok a 212-213. oldalon 3. acél lábvédővel (-FS), érdeklődés alapján

Sorozat LER-POEV

Acéllemez görgők hátfurattal, kerék „Blickle EasyRoll” elasztikus tömör gumi abronccsal

120–300 kg



Villa: LER sorozat

- acéllemez, galvanikusan horganyzott, kék passzívált, Cr6-mentes
- dupla golyóscsapágyazás a forgóoszorúban
- stabil központi csap
- minimális forgóoszorú-holtjáték, könnyű forgás és hosszú élettartam a speciális dinamikus Blickle-szegecselesnek köszönhetően

Kerekek: POEV sorozat

- abroncs: kiváló minőségű elasztikus tömör gumi „Blickle EasyRoll” könnyen gördülő minőségben, keménység 65 Shore A, fekete színű
- felni: kiváló minőségű poliamid 6, törésálló, fekete színű

További részletek:

- villasorozat: 91. oldal
- rögzítők: 112–113. oldal
- keréksorozat: 212–213. oldal
- csapágytípusok: 84–85. oldal

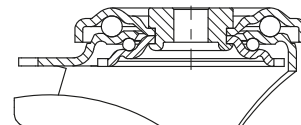

Forgóvilla görgők	Forgóvilla görgők „stop-fix” fékkel	Kerék-Ø [mm]	Kerék-szélesség [mm]	Téherbírás [kg]	Csapágytípus	Beépítési magasság [mm]	Talp-Ø [mm]	Hát-furat-Ø [mm]	Forgóvilla kinyúlása [mm]
LER-POEV 60KF	LER-POEV 60KF-RA *	60	34	120	golyóscsapágy (CC)	80	70	13	35
LER-POEV 80G	LER-POEV 80G-FI	80	32	140	siklócsapágy	102	70	13	38
LER-POEV 80R	LER-POEV 80R-FI	80	32	140	tűgörgős csapágy	102	70	13	38
LER-POEV 80KF	LER-POEV 80KF-FI	80	32	140	golyóscsapágy (C)	102	70	13	38
LER-POEV 100G	LER-POEV 100G-FI	100	32	150	siklócsapágy	125	70	13	36
LER-POEV 100R	LER-POEV 100R-FI	100	32	150	tűgörgős csapágy	125	70	13	36
LER-POEV 100KA	LER-POEV 100KA-FI	100	32	150	golyóscsapágy (C)	125	70	13	36
LER-POEV 125G	LER-POEV 125G-FI	125	37	150	siklócsapágy	150	70	13	38
LER-POEV 125R	LER-POEV 125R-FI	125	37	150	tűgörgős csapágy	150	70	13	38
LER-POEV 125KA	LER-POEV 125KA-FI	125	37	150	golyóscsapágy (C)	150	70	13	38
LER-POEV 161R	LER-POEV 161R-FI	160	40	300	tűgörgős csapágy	195	88	13	54
LER-POEV 161KA	LER-POEV 161KA-FI	160	40	300	golyóscsapágy (C)	195	88	13	54
LER-POEV 160R	LER-POEV 160R-FI	160	50	300	tűgörgős csapágy	195	88	13	54
LER-POEV 160KA	LER-POEV 160KA-FI	160	50	300	golyóscsapágy (CC)	195	88	13	54
LER-POEV 201R	LER-POEV 201R-FI	200	40	300	tűgörgős csapágy	235	88	13	54
LER-POEV 201KA	LER-POEV 201KA-FI	200	40	300	golyóscsapágy (C)	235	88	13	54
LER-POEV 200R	LER-POEV 200R-FI	200	50	300	tűgörgős csapágy	235	88	13	54
LER-POEV 200KA	LER-POEV 200KA-FI	200	50	300	golyóscsapágy (CC)	235	88	13	54

* „Radstop” kerékrögzítő fék

Rozsdamentes kiviteletet lásd a 404. oldalon

Változatok/tartozékok



	nyommentes, szürke futófelülettel	nyommentes, kék abronccsal	elektromosan vezető kivitelben, fekete abroncs	acéllemez porvédővel, horganyzott	rozsdamentes tűgörgős csapágygal / golyóscsapágygal	acél lábvédővel	rögzítőláb
Műszaki leírás (oldal)	52	53	50	116	84 / 85	116	114
Kiegészítő rendelési kód	-SG	-SB	-EL	-FA	-XR / -XKA / XKF	-FS	FF 100-1 / FF 125-1
Rendelhető	összes mérethez	80–125, 160x50, 200x50 mm kerék-Ø	golyóscsapágyas kivitel ért. alapján	az összes típushoz, kivéve KF és 40 mm szélességű kivitelek	lásd: változatok / tartozékok a 212–213. oldalon	érdeklődés alapján	100+125 mm kerék-Ø

Sorozat L-POEV, B-POEV, BH-POEV

Acéllemez görgők, középerős kivitel, talplemezzel, kerék „Blickle EasyRoll” elasztikus tömör gumi abronccsal

140–500 kg

Villa: L/B/BH sorozat

- acéllemez, galvanikusan horganyzott, kék passzívált, Cr6-mentes

Forgóvilla:

- dupla golyócsapágyazás a forgókoszorúban
- stabil központi csap (150 mm kerék-Ø-től)
- forgókoszorú-tömítés
- minimális forgókoszorú-holtjáték, könnyű forgás és hosszú élettartam a speciális dinamikus Blickle-szegecselesnek köszönhetően

Kerekek: POEV sorozat

- abroncs: kiváló minőségű elasztikus tömör gumi „Blickle EasyRoll” könnyen gördülő minőségben, keménység 65 Shore A, fekete színű
- felni: kiváló minőségű poliamid 6, törésálló, fekete színű

További részletek:

- villasorozat: 91. oldal
- rögzítők: 112–113. oldal
- keréksorozat: 212–213. oldal
- csapágytípusok: 84–85. oldal



3

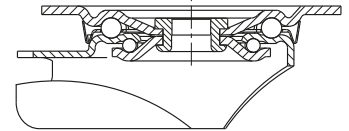

Forgóvillás görgők	Fixvillás görgők	Forgóvillás görgők „stop-fix” fékkel	Kerék-Ø [mm]	Kerék-szélesség [mm]	Teherbírás [kg]	Csapágytípus	Beépítési magasság [mm]	Talp-méret [mm]	Furat-távolság [mm]	Furat-Ø [mm]	Forgóvilla kinyúlása [mm]
L-POEV 80G	B-POEV 80G	L-POEV 80G-FI	80	32	140	siklócsapágy	102	100 x 85	80 x 60	9	38
L-POEV 80R	B-POEV 80R	L-POEV 80R-FI	80	32	140	tűgörgős csapágy	102	100 x 85	80 x 60	9	38
L-POEV 80KF	B-POEV 80KF	L-POEV 80KF-FI	80	32	140	golyócsapágy (C)	102	100 x 85	80 x 60	9	38
L-POEV 100G	B-POEV 100G	L-POEV 100G-FI	100	32	200	siklócsapágy	125	100 x 85	80 x 60	9	36
L-POEV 100R	B-POEV 100R	L-POEV 100R-FI	100	32	200	tűgörgős csapágy	125	100 x 85	80 x 60	9	36
L-POEV 100KA	B-POEV 100KA	L-POEV 100KA-FI	100	32	200	golyócsapágy (C)	125	100 x 85	80 x 60	9	36
L-POEV 125G	B-POEV 125G	L-POEV 125G-FI	125	37	250	siklócsapágy	150	100 x 85	80 x 60	9	38
L-POEV 125R	B-POEV 125R	L-POEV 125R-FI	125	37	250	tűgörgős csapágy	150	100 x 85	80 x 60	9	38
L-POEV 125KA	B-POEV 125KA	L-POEV 125KA-FI	125	37	250	golyócsapágy (C)	150	100 x 85	80 x 60	9	38
L-POEV 161R	B-POEV 161R	L-POEV 161R-FI	160	40	320	tűgörgős csapágy	195	140 x 110	105 x 75–80	11	60
L-POEV 161KA	B-POEV 161KA	L-POEV 161KA-FI	160	40	320	golyócsapágy (C)	195	140 x 110	105 x 75–80	11	60
L-POEV 160R	B-POEV 160R	L-POEV 160R-FI	160	50	400	tűgörgős csapágy	195	140 x 110	105 x 75–80	11	60
L-POEV 160KA	B-POEV 160KA	L-POEV 160KA-FI	160	50	400	golyócsapágy (CC)	195	140 x 110	105 x 75–80	11	60
L-POEV 201R	B-POEV 201R	L-POEV 201R-FI	200	40	400	tűgörgős csapágy	235	140 x 110	105 x 75–80	11	65
L-POEV 201KA	B-POEV 201KA	L-POEV 201KA-FI	200	40	400	golyócsapágy (C)	235	140 x 110	105 x 75–80	11	65
L-POEV 200R	B-POEV 200R	L-POEV 200R-FI	200	50	400	tűgörgős csapágy	235	140 x 110	105 x 75–80	11	65
L-POEV 200KA	B-POEV 200KA	L-POEV 200KA-FI	200	50	400	golyócsapágy (CC)	235	140 x 110	105 x 75–80	11	65
L-POEV 250R-3	BH-POEV 250R	*	250	50	500	tűgörgős csapágy	295	140 x 110	105 x 75–80	11	77
L-POEV 250K-3	BH-POEV 250K	*	250	50	500	golyócsapágy	295	140 x 110	105 x 75–80	11	77

* A „stop-top” rögzítőfék-változatot lásd: változatok / tartozékok
Rozsdamentes kiviteleteket lásd a 405. oldalon

Változatok/tartozékok**



	nyommentes, szürke futófelülettel	nyommentes, kék abronccsal	elektromosan vezető kivitelben, fekete abroncs	acéllemez porvédővel, horganyzott	„stop-top” rögzítőfékkel	„central-stop” központi rögzítőfékkel	acél lábvédővel
Műszaki leírás (oldal)	52	53	50	116	112	113	116
Kiegészítő rendelési kód	-SG	-SB	-EL	-FA	-ST	-CS11	-FS
Rendelhető	összes mérethez 80–200 mm kerék-Ø Ø 250 csak golyócsapágy	80–125, 160x50, 200x50 mm kerék-Ø	golyócsapágyas kivitel érd. alapján	az összes típushoz, kivéve KF és 40 mm szélességű kivitelek	80–250 mm kerék-Ø	160+200 mm kerék-Ø	100–250 mm kerék-Ø érdeklődés alapján

** **További változatok / tartozékok:** 1. irányrögzítő (tartozék) 1 x 360°: **RI-03.01** 100–125 mm kerékméretkőhöz, **RI-05.03** 160–200 mm kerékméretkőhöz (csak rögzítőfék nélküli forgóvillás görgőkhöz, ill. „stop-top” és „central-stop” rögzítőfékkel rendelkező forgóvillás görgőkhöz, érdeklődés alapján) 2. rozsdamentes kerékcspapágy, ill. golyócsapágy-tömítés lásd: változatok / tartozékok 212–213. oldalon

Sorozat LK-POEV, BK-POEV, BH-POEV

**Acéllemez görgők, erős kivitel,
talplemezzel, kerék „Blickle EasyRoll”
elasztikus tömör gumi abronccsal**

170–500 kg

Villa: LK/BK/BH sorozat

- erős acéllemez, galvanikusan horganyzott, kék passzívált, Cr6-mentes

Forgóvilla:

- dupla golyócsapágyazás a forgókoszorúban
- stabil központi csap (125x50 mm kerék-Ø-től)
- forgókoszorú-tömítés
- minimális forgókoszorú-holtjáték, könnyű forgás és hosszú élettartam a speciális dinamikus Blickle-szegecselesnek köszönhetően

Kerekek: POEV sorozat

- abroncs: kiváló minőségű elastikus tömör gumi „Blickle EasyRoll” könnyen gördülő minőségben, keménység 65 Shore A, fekete színű
- felni: kiváló minőségű poliamid 6, törésálló, fekete színű

További részletek:

- villasorozat: 92. oldal
- rögzőtűfék: 112–113. oldal
- keréksorozat: 212–213. oldal
- csapágytípusok: 84–85. oldal

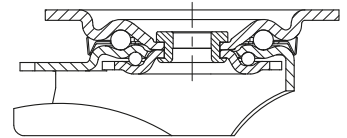

Forgóvilla görgők	Fixvilla görgők	Forgóvilla görgők „stop-fix” fékkel	Kerék-Ø [mm]	Kerék-szélesség [mm]	Teherbírási [kg]	Csapágytípus	Beépítési magasság [mm]	Talp-méret [mm]	Furat-távolság [mm]	Furat-Ø [mm]	Forgóvilla kinyúlása [mm]
LK-POEV 82KF	BK-POEV 82KF	LK-POEV 82KF-FI	80	40	170	golyócsapágy (C)	110	100 x 85	80 x 60	9	40
LK-POEV 100R-1	BK-POEV 100R-1	LK-POEV 100R-1-FI	100	32	200	tűgörgős csapágy	130	100 x 85	80 x 60	9	45
LK-POEV 100KA-1	BK-POEV 100KA-1	LK-POEV 100KA-1-FI	100	32	200	golyócsapágy (C)	130	100 x 85	80 x 60	9	45
LK-POEV 100R-3	BK-POEV 100R-3	LK-POEV 100R-3-FI	100	32	200	tűgörgős csapágy	130	140 x 110	105 x 75–80	11	45
LK-POEV 100KA-3	BK-POEV 100KA-3	LK-POEV 100KA-3-FI	100	32	200	golyócsapágy (C)	130	140 x 110	105 x 75–80	11	45
LK-POEV 125R-1	BK-POEV 125R-1	LK-POEV 125R-1-FI	125	37	250	tűgörgős csapágy	155	100 x 85	80 x 60	9	48
LK-POEV 125KA-1	BK-POEV 125KA-1	LK-POEV 125KA-1-FI	125	37	250	golyócsapágy (C)	155	100 x 85	80 x 60	9	48
LK-POEV 125R-3	BK-POEV 125R-3	LK-POEV 125R-3-FI	125	37	250	tűgörgős csapágy	155	140 x 110	105 x 75–80	11	48
LK-POEV 125KA-3	BK-POEV 125KA-3	LK-POEV 125KA-3-FI	125	37	250	golyócsapágy (C)	155	140 x 110	105 x 75–80	11	48
LK-POEV 160R	BH-POEV 160R	LK-POEV 160R-FI	160	50	400	tűgörgős csapágy	202	140 x 110	105 x 75–80	11	60
LK-POEV 160KA	BH-POEV 160KA	LK-POEV 160KA-FI	160	50	400	golyócsapágy (CC)	202	140 x 110	105 x 75–80	11	60
LK-POEV 200R	BH-POEV 200R	LK-POEV 200R-FI	200	50	500	tűgörgős csapágy	245	140 x 110	105 x 75–80	11	62
LK-POEV 200KA	BH-POEV 200KA	LK-POEV 200KA-FI	200	50	500	golyócsapágy (CC)	245	140 x 110	105 x 75–80	11	62

Rozsdamentes kiviteleteket lásd a 406. oldalon

Változatok/tartozékok *



	nyommentes, szürke futófelülettel	nyommentes, kék abronccsal	elektromosan vezető kivitelben, fekete abroncs	„stop-top” rögzőtűfékkel	„central-stop” központi rögzőtűfékkel	„ideal-stop” rögzőtűfékkel, beépítési magasság: +17 mm	acél lábvéddővel
Műszaki leírás (oldal)	52	53	50	112	113	112	116
Kiegészítő rendelési kód	-SG	-SB	-EL	-ST	-CS11	-IS	-FS
Rendelhető	összes mérethez	100–200 mm kerék-Ø	golyócsapágyas kivitel ért. alapján	összes mérethez	100–125 mm kerék-Ø	100–200 mm kerék-Ø 140x110 mm talppal**	100–200 mm kerék-Ø érdeklődés alapján

* **További változatok / tartozékok:** 1. acéllemez porvédő, horganyzott (-FA), rendelhető a 100-200 mm keréktátrékhöz; 2. rozsdamentes kerékcspagy, ill. golyócsapágy-tömítés lásd: változatok / tartozékok a 212–213. oldalon 3. irányrögző (tartozék) 1 x 360°: **RI-05.01** 80-125 mm keréktátrékhöz 100x85 mm talppal, **RI-03.03** 100-125 mm keréktátrékhöz 140x110 mm talppal, **RI-05.03** 160-200 mm keréktátrékhöz (csak rögzőtűfék nélküli forgóvilla görgőkhöz, ill. „stop-top” és „central-stop” rögzőtűfékkel rendelkező forgóvilla görgőkhöz kérésre)

** Tartozék műanyag adapterlap a beépítési magasság kiegyenlítésére „ideal-stop” rögzőtűfék nélküli forgóvilla és fixvilla görgőkhöz: **cikkszám: AP3-17**

Sorozat LKR-POEV

**Acéllemez görgők, erős kivitel,
hátfurattal, kerék „Blickle EasyRoll”
elasztikus tömör gumi abronccsal**

170–250 kg

Villa: LKR sorozat

- erős acéllemez, galvanikusan horganyzott, kék passzívált, Cr6-mentes
- dupla golyóscsapágyazás a forgóoszorúban
- stabil központi csap
- minimális forgóoszorú-holtjáték, könnyű forgás és hosszú élettartam a speciális dinamikus Blickle-szegecselesnek köszönhetően

Kerekek: POEV sorozat

- abroncs: kiváló minőségű elastikus tömör gumi „Blickle EasyRoll” könnyen gördülő minőségben, keménység 65 Shore A, fekete színű
- felni: kiváló minőségű poliamid 6, törésálló, fekete színű

További részletek:

- villasorozat: 92. oldal
- rögítők: 112–113. oldal
- keréksorozat: 212–213. oldal
- csapágytípusok: 84–85. oldal



3

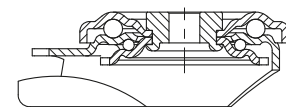

Forgóvilla görgők	Forgóvilla görgők „stop-fix” fékkel	Kerék-Ø [mm]	Kerék-szélesség [mm]	Téherbírás [kg]	Csapágytípus	Beépítési magasság [mm]	Talp-Ø [mm]	Hát-furat-Ø [mm]	Forgóvilla kinyúlása [mm]
LKR-POEV 82KF	LKR-POEV 82KF-FI	80	40	170	golyóscsapágy (C)	110	88	13	40
LKR-POEV 100R	LKR-POEV 100R-FI	100	32	200	tűgörgős csapágy	130	88	13	45
LKR-POEV 100KA	LKR-POEV 100KA-FI	100	32	200	golyóscsapágy (C)	130	88	13	45
LKR-POEV 125R	LKR-POEV 125R-FI	125	37	250	tűgörgős csapágy	155	88	13	48
LKR-POEV 125KA	LKR-POEV 125KA-FI	125	37	250	golyóscsapágy (C)	155	88	13	48

Változatok/tartozékok



	nyommentes, szürke futófelülettel	nyommentes, kék abronccsal	elektromosan vezető kivitelben, fekete abroncs	acéllemez porvédővel, horganyzott	rozsdamentes tűgörgős csapággal / golyóscsapággal	kis porvédő kiegészítő golyóscsapágy-tömítéssel	rögítőláb
Műszaki leírás (oldal)	52	53	50	116	84 / 85	85	114
Kiegészítő rendelési kód	-SG	-SB	-EL	-FA	-XR / -XKA / XKF	-KAD	FF 100-1 / FF 125-1
Rendelhető	összes mérethez	100–125 mm kerék-Ø	golyóscsapágyas kivitel érd. alapján	az összes mérethez a 80 mm kerék-átmérőn kívül	lásd: változatok / tartozékok a 212. oldalon	összes golyóscsapágyas kivitelhez	100+125 mm kerék-Ø

Sorozat LH-POEV, BH-POEV

Acéllemez görgők, nagy teherbírású kivitel, talplemezzel, kerék „Blickle EasyRoll” elasztikus tömör gumi abronccsal



170–600 kg

Villa: LH/BH sorozat

- erős acéllemez, galvanikusan horganyzott, kék passzívált, Cr6-mentes
- masszív villaszár és talplemez

Forgóvilla:

- dupla golyóscsapágyazás a forgókoszoróban
- nagyon stabil központi csap, csavarozott és biztosított
- különösen ellenálló rázkódásokkal és ütőterhelésekkel szemben a **négy speciálisan kialakított, edzett csapágycsészének** köszönhetően

Kerekek: POEV sorozat

- abroncs: kiváló minőségű elasztikus tömör gumi „Blickle EasyRoll” könnyen gördülő minőségben, keménység 65 Shore A, fekete színű
- felni: kiváló minőségű poliamid 6, törésálló, fekete színű

További részletek:

- villasorozat: 92. oldal
- rögzőtűfék: 112–113. oldal
- keréksorozat: 212–213. oldal
- csapágytípusok: 84–85. oldal



3

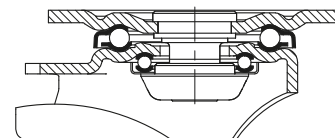

Forgóvillás görgők	Fixvillás görgők	Forgóvillás görgők „stop-fix” fékkel	Kerék-Ø [mm]	Kerék-szélesség [mm]	Teherbírás [kg]	Csapágytípus	Beépítési magasság [mm]	Talp-méret [mm]	Furat-távolság [mm]	Furat-Ø [mm]	Forgóvilla kinyúlása [mm]
LH-POEV 82KF	BH-POEV 82KF	LH-POEV 82KF-FI	80	40	170	golyóscsapágy (C)	120	100 x 85	80 x 60	9	45
LH-POEV 100R-1	BH-POEV 100R-1	LH-POEV 100R-1-FI	100	32	200	tűgörgős csapágy	140	100 x 85	80 x 60	9	45
LH-POEV 100K-1	BH-POEV 100K-1	LH-POEV 100K-1-FI	100	32	200	golyóscsapágy	140	100 x 85	80 x 60	9	45
LH-POEV 100R-3	BH-POEV 100R-3	LH-POEV 100R-3-FI	100	32	200	tűgörgős csapágy	140	140 x 110	105 x 75–80	11	45
LH-POEV 100K-3	BH-POEV 100K-3	LH-POEV 100K-3-FI	100	32	200	golyóscsapágy	140	140 x 110	105 x 75–80	11	45
LH-POEV 125R-1	BH-POEV 125R-1	LH-POEV 125R-1-FI	125	37	250	tűgörgős csapágy	165	100 x 85	80 x 60	9	45
LH-POEV 125K-1	BH-POEV 125K-1	LH-POEV 125K-1-FI	125	37	250	golyóscsapágy	165	100 x 85	80 x 60	9	45
LH-POEV 125R-3	BH-POEV 125R-3	LH-POEV 125R-3-FI	125	37	250	tűgörgős csapágy	165	140 x 110	105 x 75–80	11	45
LH-POEV 125K-3	BH-POEV 125K-3	LH-POEV 125K-3-FI	125	37	250	golyóscsapágy	165	140 x 110	105 x 75–80	11	45
LH-POEV 160R	BH-POEV 160R	LH-POEV 160R-FI	160	50	400	tűgörgős csapágy	202	140 x 110	105 x 75–80	11	65
LH-POEV 160KA	BH-POEV 160KA	LH-POEV 160KA-FI	160	50	400	golyóscsapágy (CC)	202	140 x 110	105 x 75–80	11	65
LH-POEV 200R	BH-POEV 200R	LH-POEV 200R-FI	200	50	500	tűgörgős csapágy	245	140 x 110	105 x 75–80	11	70
LH-POEV 200KA	BH-POEV 200KA	LH-POEV 200KA-FI	200	50	500	golyóscsapágy (CC)	245	140 x 110	105 x 75–80	11	70
LH-POEV 250R	BH-POEV 250R	*	250	50	600	tűgörgős csapágy	295	140 x 110	105 x 75–80	11	82
LH-POEV 250K	BH-POEV 250K	*	250	50	600	golyóscsapágy	295	140 x 110	105 x 75–80	11	82

* A „stop-top” rögzőtűfék-változatot lásd: változatok / tartozékok

Változatok/tartozékok**



	nyommentes, szürke futófelülettel	nyommentes, kék abronccsal	elektromosan vezető kivitelben, fekete abroncs	„stop-top” rögzőtűfékkel	„central-stop” központi rögzőtűfékkel	„ideal-stop” rögzőtűfékkel, beépítési magasság: +17 mm	acél lábvédevel
Műszaki leírás (oldal)	52	53	50	112	113	112	116
Kiegészítő rendelési kód	-SG	-SB	-EL	-ST	-CS13	-IS	-FS
Rendelhető	összes mérethez 80–200 mm kerék-Ø Ø 250 csak golyóscsapágy	100–200 mm kerék-Ø	golyóscsapágyas kivitel érd. alapján	összes mérethez	160–200 mm kerék-Ø	160–200 mm kerék-Ø***	érdeklődés alapján

** **További változatok / tartozékok:** 1. acéllemez porvédő, horganyzott (-FA), 100–250 mm átmérőkhöz rendelhető érdeklődés alapján 2. rozsdamentes kerékcspapágy, ill. golyóscsapágy-tömítés lásd: változatok / tartozékok a 212-213. oldalon 3. irányrögzőtű (tartozék) 1 x 360°: **RI-04.01** 80-125 mm keréktátmérőhöz 100x85 mm talppal, **RI-05.03** 160-200 mm keréktátmérőkhöz (csak rögzőtűfék nélküli forgóvillás görgőkhöz ill. „stop-top” és „central-stop” rögzőtűfékkel kérésre)

*** Tartozék műanyag adapterlap a beépítési magasság kiegyenlítésére „ideal-stop” rögzőtűfék nélküli forgóvillás és fixvillás görgőkhöz: **cikkszám: AP3-17**

Sorozat LUH-POEV, BH-POEV

Acéllemez görgők, nagy teherbírású, zárt kivitel, talplemezzel, kerék „Blickle EasyRoll” elasztikus tömör gumi abronccsal



400–500 kg

Villa: LUH/BH sorozat

- erős acéllemez, galvanikusan horganyzott, kék passzívált, Cr6-mentes

Forgóvilla:

- négy pont-érintkezési golyóscsapágy a legnagyobb terhelésekhez
- zárt, tömített forgókoszorú
- különösen ellenálló rázkódásokkal és ütőterhelésekkel szemben a **négy speciálisan kialakított, edzett csapágycsészének köszönhetően**

Kerekek: POEV sorozat

- abroncs: kiváló minőségű elasztikus tömör gumi „Blickle EasyRoll” könnyen gördülő minőségben, keménység 65 Shore A, fekete színű
- felni: kiváló minőségű poliamid 6, törésálló, fekete színű

További részletek:

- villasorozat: 93. oldal
- rögzítők: 112–113. oldal
- keréksorozat: 212–213. oldal
- csapágytípusok: 84–85. oldal



3

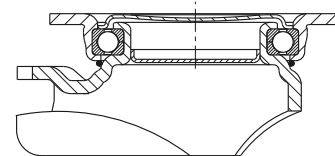

Forgóvillás görgők	Fixvillás görgők	Forgóvillás görgők „stop-fix” fékkel	Kerék-Ø [mm]	Kerék-szélesség [mm]	Teherbírás [kg]	Csapágytípus	Beépítési magasság [mm]	Talp-méret [mm]	Furat-távolság [mm]	Furat-Ø [mm]	Forgóvilla kinyúlása [mm]
LUH-POEV 160R	BH-POEV 160R	LUH-POEV 160R-FI	160	50	400	tűgörgős csapágy	202	140 x 110	105 x 75–80	11	61
LUH-POEV 160KA	BH-POEV 160KA	LUH-POEV 160KA-FI	160	50	400	golyóscsapágy (CC)	202	140 x 110	105 x 75–80	11	61
LUH-POEV 200R	BH-POEV 200R	LUH-POEV 200R-FI	200	50	500	tűgörgős csapágy	245	140 x 110	105 x 75–80	11	63
LUH-POEV 200KA	BH-POEV 200KA	LUH-POEV 200KA-FI	200	50	500	golyóscsapágy (CC)	245	140 x 110	105 x 75–80	11	63

Változatok/tartozékok*



	nyommentes, szürke futófelülettel	nyommentes, kék abronccsal	elektromosan vezető kivitelben, fekete abroncs	acéllemez porvédővel, horganyzott	irányrögzítő (tartozék) 1 x 360°	rozsdamentes tűgörgős csapággal a kerékagyban	acél lábvédővel
Műszaki leírás (oldal)	52	53	50	116	115	84	116
Kiegészítő rendelési kód	-SG	-SB	-EL	-FA	RI-05.03	-XR	-FS
Rendelhető	összes mérethez	összes mérethez	golyóscsapágyas kivitel ért. alapján	összes mérethez	összes mérethez**	összes mérethez	érdeklődés alapján

* **További változatok / tartozékok:** 1. kerék kiegészítő golyóscsapágy-tömítéssel (-KAD), az összeshez rendelhető (műszaki leírás a 84. oldalon)

2. rozsdamentes golyóscsapágy és porvédő (-XKA), az összes -SG változatú KA-verzióhoz rendelhető, nyommentes, szürke (műszaki leírás a következő 84. oldalon)

** Csak rögzítőfék nélküli forgóvillás görgőkhöz

Sorozat ALEV

Nagy teherbírású kerekek „Blickle EasyRoll” elasztikus tömör gumi abronccsal, alumíniumfelével

200–650 kg

Futófelület keménysége

65 Shore A

Padlóvédelem / halk futás

nagyon jó

Gördülési ellenállás

nagyon jó

Kopásállóság

jó



3

Abronsz:

- kiváló minőségű elasztikus tömör gumi „Blickle EasyRoll” könnyen gördülő minőségben, keménysége 65 Shore A
- nagyon magas menetkomfort
- rendkívül padlókímélő, halk futás
- alacsony gördülési ellenállás
- fekete színű
- a felnyire rávulkanizált

Keréktest:

- alumíniumöntvény

Egyéb tulajdonságok:

- magas kémiai ellenállóság számos agresszív anyaggal szemben, de olajokkal szemben nem
- felhasználási hőmérséklet: -20 °C-tól +80 °C-ig, rövid ideig +100 °C-ig, +60 °C felett csökken a teherbírás

További részletek:

- keréksorozat: 63. oldal
- futófelület: 53. oldal
- csapágytípusok: 84–85. oldal
- kémiai ellenállóság: 51. oldal

Kerekek	Kerék-Ø	Kerék- szélesség	Teherbírás 4 km/h	Teherbírás 10 km/h	Csapágytípus	Tengely- furat-Ø	Agyfurat- hossz
	(D) [mm]	(T2) [mm]	[kg]	[kg]		(d) [mm]	(T1) [mm]
ALEV 100/15K	100	40	200	–	golyóscsapágy	15	40
ALEV 125/15K	125	40	250	–	golyóscsapágy	15	45
ALEV 127/20K	125	50	300	150	golyóscsapágy	20	60
ALEV 140/20K	140	40	300	150	golyóscsapágy	20	60
ALEV 150/20K	150	50	400	200	golyóscsapágy	20	60
ALEV 161/15K	160	40	300	150	golyóscsapágy	15	60
ALEV 160/20K	160	50	400	200	golyóscsapágy	20	60
ALEV 160/25K	160	50	400	200	golyóscsapágy	25	60
ALEV 180/20K	180	50	450	220	golyóscsapágy	20	60
ALEV 180/25K	180	50	450	220	golyóscsapágy	25	60
ALEV 200/20K	200	50	500	250	golyóscsapágy	20	60
ALEV 200/25K	200	50	500	250	golyóscsapágy	25	60
ALEV 250/20K	250	50	650	320	golyóscsapágy	20	60
ALEV 250/25K	250	50	650	320	golyóscsapágy	25	60

Változatok/tartozékok



	nyommentes, szürke futófelülettel	antisztatikus kivitelben, szürke abroncs	elektromosan vezető kivitelben, fekete abroncs
Műszaki leírás (oldal)	52	53	50
Kiegészítő rendelési kód	-SG	-SG-AS	-EL
Rendelhető	összes mérethez	100, 125x40, 160x50, 200, 250 mm kerék-Ø	100, 125x40, 160, 200, 250 mm kerék-Ø

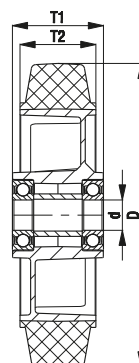

Sorozat L-ALEV, B-ALEV, BH-ALEV

Acéllemez görgők, középerős kivitel, talplemezzel, kerék „Blickle EasyRoll” elastikus tömör gumi abronccsal

200–500 kg

Villa: L/B/BH sorozat

- acéllemez, galvanikusan horganyzott, kék passzívált, Cr6-mentes

Forgóvilla:

- dupla golyóscsapágyzás a forgókoszorúban
- stabil központi csap (150 mm kerék-Ø-től)
- forgókoszorú-tömítés
- minimális forgókoszorú-holtjáték, könnyű forgás és hosszú élettartam a speciális dinamikus Blickle-szegecselesnek köszönhetően

Kerekek: ALEV sorozat

- abroncs: kiváló minőségű elastikus tömör gumi „Blickle EasyRoll” könnyen gördülő minőségben, keménység 65 Shore A, fekete színű
- felni: alumíniumöntvény

További részletek:

- villasorozat: 91. oldal
- rögzítőfék: 112–113. oldal
- keréksorozat: 221. oldal
- csapágytípusok: 84–85. oldal



3

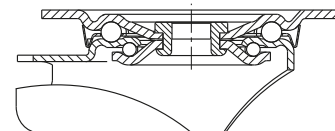

Forgóvillás görgők	Fixvillás görgők	Forgóvillás görgők „stop-fix” fékkel	Kerék-Ø [mm]	Kerék-szélesség [mm]	Teherbírás [kg]	Csapágytípus	Beépítési magasság [mm]	Talp-méret [mm]	Furat-távolság [mm]	Furat-Ø [mm]	Forgóvilla kinyúlása [mm]
L-ALEV 100K	B-ALEV 100K	L-ALEV 100K-FI	100	40	200	golyóscsapágy	125	100 x 85	80 x 60	9	36
L-ALEV 125K	B-ALEV 125K	L-ALEV 125K-FI	125	40	250	golyóscsapágy	150	100 x 85	80 x 60	9	38
L-ALEV 150K	B-ALEV 150K	L-ALEV 150K-FI	150	50	400	golyóscsapágy	190	140 x 110	105 x 75–80	11	60
L-ALEV 161K	B-ALEV 161K	L-ALEV 161K-FI	160	40	300	golyóscsapágy	195	140 x 110	105 x 75–80	11	60
L-ALEV 160K	B-ALEV 160K	L-ALEV 160K-FI	160	50	400	golyóscsapágy	195	140 x 110	105 x 75–80	11	60
L-ALEV 180K	B-ALEV 180K	L-ALEV 180K-FI	180	50	400	golyóscsapágy	215	140 x 110	105 x 75–80	11	60
L-ALEV 200K	B-ALEV 200K	L-ALEV 200K-FI	200	50	400	golyóscsapágy	235	140 x 110	105 x 75–80	11	65
L-ALEV 250K-3	BH-ALEV 250K	*	250	50	500	golyóscsapágy	295	140 x 110	105 x 75–80	11	77

* A „stop-top” rögzítőfék-változatot lásd: változatok / tartozékok

Változatok/tartozékok



	nyommentes, szürke futófelülettel	antisztatikus kivitelben, szürke abroncs	elektromosan vezető kivitelben, fekete abroncs	„stop-top” rögzítőfékkel	„central-stop” központi rögzítőfékkel	irányrögzítővel (tartozék) 1 x 360°	acél lábvédelem
Műszaki leírás (oldal)	52	53	50	112	113	115	116
Kiegészítő rendelési kód	-SG	-SG-AS	-EL	-ST	-CS11	lásd **	-FS
Rendelhető	összes mérethez	100, 125x40, 160x50, 200, 250 mm kerék-Ø	100, 125, 160, 200, 250 mm kerék-Ø	összes mérethez	160+200 mm kerék-Ø	kerékátmérőket és talpméreteket lásd:**	összes mérethez

** RI-03.01 100–125 mm kerékátmérőhöz, RI-05.03 150–200 mm kerékátmérőhöz (Csak rögzítőfék nélküli forgóvillás görgőkhöz, ill. „stop-top” és „central-stop” rögzítőfékkel rendelkező forgóvillás görgőkhöz, érdeklődés alapján)

Sorozat LK-ALEV, BK-ALEV, BH-ALEV

Acéllemez görgők, erős kivitel, talplemezzel, kerék „Blickle EasyRoll” elastikus tömör gumi abronccsal

200–500 kg

Villa: LK/BK/BH sorozat

- erős acéllemez, galvanikusan horganyzott, kék passzívált, Cr6-mentes

Forgóvilla:

- dupla golyóscsapágyazás a forgókoszorúban
- stabil központi csap (125x50 mm kerék-Ø-től)
- forgókoszorú-tömítés
- minimális forgókoszorú-holtjáték, könnyű forgás és hosszú élettartam a speciális dinamikus Blickle-szegecselesnek köszönhetően

Kerekek: ALEV sorozat

- abroncs: kiváló minőségű elastikus tömör gumi „Blickle EasyRoll” könnyen gördülő minőségben, keménység 65 Shore A, fekete színű
- felni: alumíniumöntvény

További részletek:

- villasorozat: 92. oldal
- rögzítőfék: 112–113. oldal
- keréksorozat: 221. oldal
- csapágytípusok: 84–85. oldal



3

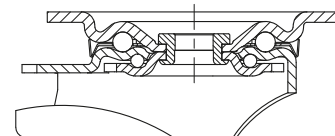

Forgóvilla görgők	Fixvilla görgők	Forgóvilla görgők „stop-fix” fékkel	Kerék-Ø [mm]	Kerék-szélesség [mm]	Teherbírás [kg]	Csapágytípus	Beépítési magasság [mm]	Talp-méret [mm]	Furat-távolság [mm]	Furat-Ø [mm]	Forgóvilla kinyúlása [mm]
LK-ALEV 100K-1	BK-ALEV 100K-1	LK-ALEV 100K-1-FI	100	40	200	golyóscsapágy	130	100 x 85	80 x 60	9	45
LK-ALEV 100K-3	BK-ALEV 100K-3	LK-ALEV 100K-3-FI	100	40	200	golyóscsapágy	130	140 x 110	105 x 75–80	11	45
LK-ALEV 125K-1	BK-ALEV 125K-1	LK-ALEV 125K-1-FI	125	40	250	golyóscsapágy	155	100 x 85	80 x 60	9	48
LK-ALEV 125K-3	BK-ALEV 125K-3	LK-ALEV 125K-3-FI	125	40	250	golyóscsapágy	155	140 x 110	105 x 75–80	11	48
LK-ALEV 127K	BH-ALEV 127K	LK-ALEV 127K-FI	125	50	300	golyóscsapágy	170	140 x 110	105 x 75–80	11	55
LK-ALEV 150K	BH-ALEV 150K	LK-ALEV 150K-FI	150	50	400	golyóscsapágy	197	140 x 110	105 x 75–80	11	60
LK-ALEV 160K	BH-ALEV 160K	LK-ALEV 160K-FI	160	50	400	golyóscsapágy	202	140 x 110	105 x 75–80	11	60
LK-ALEV 180K	BH-ALEV 180K	LK-ALEV 180K-FI	180	50	450	golyóscsapágy	223	140 x 110	105 x 75–80	11	65
LK-ALEV 200K	BH-ALEV 200K	LK-ALEV 200K-FI	200	50	500	golyóscsapágy	245	140 x 110	105 x 75–80	11	62

Változatok/tartozékok*



	nyommentes, szürke futófelülettel	antisztatikus kivitelben, szürke abroncs	elektromosan vezető kivitelben, fekete abroncs	„stop-top” rögzítőfékkel	„central-stop” központi rögzítőfékkel	„ideal-stop” rögzítőfékkel, beépítési magasság: +17 mm	irányrögzítővel (tartozék) 1 x 360°
Műszaki leírás (oldal)	52	53	50	112	113	112	115
Kiegészítő rendelési kód	-SG	-SG-AS	-EL	-ST	-CS11	-IS	lásd ***
Rendelhető	összes mérethez	100, 125x40, 160, 200, 250 mm kerék-Ø	100, 125x40, 160, 200 mm kerék-Ø	összes mérethez	100–125x40 mm kerék-Ø	100, 125, 160, 200 mm kerék-Ø 140x110 mm talppal**	kerékátmérőket és talpméreteket lásd.***

* **További változatok / tartozékok:** látvédő acélból (-FS), kérésre szállítható

** Tartozék műanyag adapterlap a beépítési magasság kiegyenlítésére „ideal-stop” rögzítőfék nélküli forgóvilla és fixvilla görgőkhöz: **cikkszám: AP3-17**

*** **RI-05.01** 100–125 mm kerékátmérőhöz 100x85 mm talppal, **RI-03.03** 100–125x40 mm kerékátmérőhöz 140x110 mm talppal, **RI-05.03** 125x50–200 mm kerékátmérőhöz (Csak rögzítőfék nélküli forgóvilla görgőkhöz, ill. „stop-top” és „central-stop” rögzítőfékkel rendelkező forgóvilla görgőkhöz, érdeklődés alapján)

Sorozat LH-ALEV, BH-ALEV

Acéllemez görgők, nagy teherbírású kivitel, talplemezzel, kerék „Blickle EasyRoll” elastikus tömör gumi abronccsal



200–650 kg

Villa: LH/BH sorozat

- erős acéllemez, galvanikusan horganyzott, kék passzívált, Cr6-mentes
- masszív villaszár és talplemez

Forgóvilla:

- dupla golyóscsapágyazás a forgókoszoróban
- nagyon stabil központi csap, csavarozott és biztosított
- különösen ellenálló rázkódásokkal és ütőterhelésekkel szemben a **négy speciálisan kialakított, edzett csapágycsészének** köszönhetően

Kerekek: ALEV sorozat

- abroncs: kiváló minőségű elastikus tömör gumi „Blickle EasyRoll” könnyen gördülő minőségben, keménység 65 Shore A, fekete színű
- felni: alumíniumöntvény

További részletek:

- villasorozat: 92. oldal
- rögzőtűfék: 112–113. oldal
- keréksorozat: 221. oldal
- csapágytípusok: 84–85. oldal



3

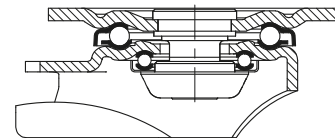

Forgóvillás görgők	Fixvillás görgők	Forgóvillás görgők „stop-fix” fékkel	Kerék-Ø [mm]	Kerék-szélesség [mm]	Teherbírás [kg]	Csapágytípus	Beépítési magasság [mm]	Talp-méret [mm]	Furat-távolság [mm]	Furat-Ø [mm]	Forgóvilla kinyúlása [mm]
LH-ALEV 100K-1	BH-ALEV 100K-1	LH-ALEV 100K-1-FI	100	40	200	golyóscsapágy	140	100 x 85	80 x 60	9	45
LH-ALEV 100K-3	BH-ALEV 100K-3	LH-ALEV 100K-3-FI	100	40	200	golyóscsapágy	140	140 x 110	105 x 75–80	11	45
LH-ALEV 125K-1	BH-ALEV 125K-1	LH-ALEV 125K-1-FI	125	40	250	golyóscsapágy	165	100 x 85	80 x 60	9	45
LH-ALEV 125K-3	BH-ALEV 125K-3	LH-ALEV 125K-3-FI	125	40	250	golyóscsapágy	165	140 x 110	105 x 75–80	11	45
LH-ALEV 127K	BH-ALEV 127K	LH-ALEV 127K-FI	125	50	300	golyóscsapágy	170	140 x 110	105 x 75–80	11	55
LH-ALEV 150K	BH-ALEV 150K	LH-ALEV 150K-FI	150	50	400	golyóscsapágy	197	140 x 110	105 x 75–80	11	65
LH-ALEV 160K	BH-ALEV 160K	LH-ALEV 160K-FI	160	50	400	golyóscsapágy	202	140 x 110	105 x 75–80	11	65
LH-ALEV 180K	BH-ALEV 180K	LH-ALEV 180K-FI	180	50	450	golyóscsapágy	223	140 x 110	105 x 75–80	11	67
LH-ALEV 200K	BH-ALEV 200K	LH-ALEV 200K-FI	200	50	500	golyóscsapágy	245	140 x 110	105 x 75–80	11	70
LH-ALEV 250K	BH-ALEV 250K	*	250	50	650	golyóscsapágy	295	140 x 110	105 x 75–80	11	82

* A „stop-top” rögzőtűfék-változatot lásd: változatok / tartozékok

Változatok/tartozékok**



	nyommentes, szürke futófelülettel	antisztatikus kivitelben, szürke abroncs	elektromosan vezető kivitelben, fekete abroncs	„stop-top” rögzőtűfékkel	„central-stop” központi rögzőtűfékkel	„ideal-stop” rögzőtűfékkel, beépítési magasság: +17 mm	irányrögzőtűvel (tartozék) 1 x 360°
Műszaki leírás (oldal)	52	53	50	112	113	112	115
Kiegészítő rendelési kód	-SG	-SG-AS	-EL	-ST	-CS13	-IS	lásd ****
Rendelhető	összes mérethez	100, 125x40, 160, 200, 250 mm kerék-Ø	100, 125x40, 160, 200, 250 mm kerék-Ø	összes mérethez	160+200 mm kerék-Ø	160+200 mm kerék-Ø***	kerékátmérőket és talpméreteket lásd:****

** További változatok / tartozékok: lábvédő acélból (-FS), az összeshez rendelhető

*** Tartozék műanyag adapterlap a beépítési magasság kiegyenlítésére „ideal-stop” rögzőtűfék nélküli forgóvillás és fixvillás görgőkhöz: cikkszám: AP3-17

**** RI-04.01 100–125x40 mm kerékátmérőhöz 100x85 mm talppal, RI-04.03 100–125x40 mm kerékátmérőhöz 140x110 mm talppal, RI-05.03 125x50–200 mm kerékátmérőhöz (Csak rögzőtűfék nélküli forgóvillás görgőkhöz, ill. „stop-top” és „central-stop” rögzőtűfékkel rendelkező forgóvillás görgőkhöz, érdeklődés alapján)

Sorozat LUH-ALEV, BH-ALEV

Acéllemez görgők, nagy teherbírású, zárt kivitel, talplemezzel, kerék „Blickle EasyRoll” elastikus tömör gumi abronccsal



300–500 kg

Villa: LUH/BH sorozat

- erős acéllemez, galvanikusan horganyzott, kék passzívált, Cr6-mentes

Forgóvilla:

- négy pont-érintkezési golyóscsapágy a legnagyobb terhelésekhez
- zárt, tömített forgókoszorú
- különösen ellenálló rázkódásokkal és ütőterhelésekkel szemben a **négy speciálisan kialakított, edzett csapágycsészének köszönhetően**

Kerekek: ALEV sorozat

- abroncs: kiváló minőségű elastikus tömör gumi „Blickle EasyRoll” könnyen gördülő minőségben, keménység 65 Shore A, fekete színű
- felni: alumíniumöntvény

További részletek:

- villasorozat: 93. oldal
- rögztítőfék: 112–113. oldal
- keréksorozat: 221. oldal
- csapágytípusok: 84–85. oldal



3

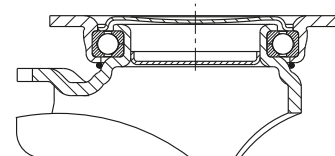

Forgóvillás görgők	Fixvillás görgők	Forgóvillás görgők „stop-fix” fékkel	Kerék-Ø [mm]	Kerék-szélesség [mm]	Teherbírás [kg]	Csapágytípus	Beépítési magasság [mm]	Talp-méret [mm]	Furat-távolság [mm]	Furat-Ø [mm]	Forgóvilla kinyúlása [mm]
LUH-ALEV 127K	BH-ALEV 127K	LUH-ALEV 127K-FI	125	50	300	golyóscsapágy	170	140 x 110	105 x 75–80	11	55
LUH-ALEV 150K	BH-ALEV 150K	LUH-ALEV 150K-FI	150	50	400	golyóscsapágy	197	140 x 110	105 x 75–80	11	61
LUH-ALEV 160K	BH-ALEV 160K	LUH-ALEV 160K-FI	160	50	400	golyóscsapágy	202	140 x 110	105 x 75–80	11	61
LUH-ALEV 200K	BH-ALEV 200K	LUH-ALEV 200K-FI	200	50	500	golyóscsapágy	245	140 x 110	105 x 75–80	11	63

Változatok/tartozékok



	nyommentes, szürke futófelülettel	antisztatikus kivitelben, szürke abroncs	elektromosan vezető kivitelben, fekete abroncs	irányrögztítő (tartozék) 1 x 360°	acél lábvédővel
Műszaki leírás (oldal)	52	53	50	115	116
Kiegészítő rendelési kód	-SG	-SG-AS	-EL	RI-05.03	-FS
Rendelhető	összes mérethez	160–200 mm kerék-Ø	160–200 mm kerék-Ø	összes mérethez*	érdeklődés alapján

* Csak rögztítőfék nélküli forgóvillás görgőkhöz

Sorozat LO-ALEV, BO-ALEV

Hegesztett acél nagy teherbírású görgők, kerék „Blickle EasyRoll” elasztikus tömör gumi abronccsal

300–650 kg

Villa: LO/BO sorozat

- erős hegesztett acélszerkezet, galvanikusan horganyzott, kék passzívált, Cr6-mentes

Forgóvilla:

- dupla golyóscsapágyazás a forgókoszorúban
- megerősítve négy speciálisan kialakított, edzett csapágycsésze beépítésével
- behegesztett, nagyon stabil központi csap, csavarozott és biztosított
- labirintus-kialakítású forgókoszorú-tömítés
- zsírógomb

Kerekek: ALEV sorozat

- abroncs: kiváló minőségű elasztikus tömör gumi „Blickle EasyRoll” könnyen gördülő minőségben, keménység 65 Shore A, fekete színű
- felni: alumíniumöntvény

További részletek:

- villasorozat: 93. oldal
- rögztítőfék: 112–113. oldal
- keréksorozat: 221. oldal
- csapágytípusok: 84–85. oldal



3

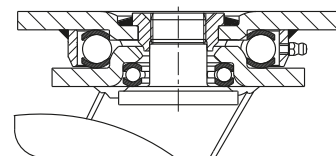

Forgóvillás görgők	Fixvillás görgők	Forgóvillás görgők „stop-top” fékkel	Kerék-Ø [mm]	Kerék-szélesség [mm]	Teherbírás [kg]	Csapágytípus	Beépítési magasság [mm]	Talp-méret [mm]	Furat-távolság [mm]	Furat-Ø [mm]	Forgóvilla kinyúlása [mm]
LO-ALEV 127K	BO-ALEV 127K	LO-ALEV 127K-ST	125	50	300	golyóscsapágy	170	140 x 110	105 x 75–80	11	50
LO-ALEV 150K	BO-ALEV 150K	LO-ALEV 150K-ST	150	50	400	golyóscsapágy	200	140 x 110	105 x 75–80	11	55
LO-ALEV 160K	BO-ALEV 160K	LO-ALEV 160K-ST	160	50	400	golyóscsapágy	205	140 x 110	105 x 75–80	11	55
LO-ALEV 200K	BO-ALEV 200K	LO-ALEV 200K-ST	200	50	500	golyóscsapágy	245	140 x 110	105 x 75–80	11	60
LO-ALEV 250K	BO-ALEV 250K	LO-ALEV 250K-ST	250	50	650	golyóscsapágy	295	140 x 110	105 x 75–80	11	70

Változatok/tartozékok



	nyommentes, szürke futófelülettel	antisztatikus kivitelben, szürke abroncs	elektromosan vezető kivitelben, fekete abroncs	irányrögztítővel 4 x 90°	acél lábvédővel	rögztítőláb
Műszaki leírás (oldal)	52	53	50	115	116	114
Kiegészítő rendelési kód	-SG	-SG-AS	-EL	-RI4	-FS	FF 125 / 150 / 160 / 200
Rendelhető	összes mérethez	160–250 mm kerék-Ø	160–250 mm kerék-Ø	125–200 mm kerék-Ø	érdeklődés alapján	125–200 mm kerék-Ø

Sorozat LHD-SE, BOD-SE, LHD-ALEV, BOD-ALEV

Acéllemez ikergörgők, nagy teherbírású kivitel, talplemezzel, kerekek „Blickle EasyRoll” elastikus tömör gumi abronccsal

360–500 kg

Villa: LHD/BOD sorozat

- erős acéllemez, galvanikusan horganyzott, kék passzívált, Cr6-mentes (fixvilla: erős hegesztett acélszerkezet)
- masszív villaszár és talplemez

Forgóvilla:

- dupla golyócsapágyazás a forgókoszorúban
- nagyon stabil központi csap, csavarozott és biztosított
- küiönösen ellenálló rázkódásokkal és ütőterhelésekkel szemben a **négy speciálisan kialakított, edzett csapágycsészének** köszönhetően

Kerekek: ALEV/SE sorozat

- abroncs: kiváló minőségű elastikus tömör gumi „Blickle EasyRoll” könnyen gördülő minőségben, keménység 65 Shore A, fekete színű
- felni: ALEV sorozat: alumíniumöntvény
SE sorozat: kiváló minőségű poliamid 6, törésálló, fekete

További részletek:

- villasorozat: 93. oldal
- keréksorozat: 221, 228. oldal
- csapágytípusok: 84–85. oldal



3

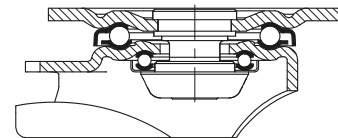

Forgóvillás görgők	Fixvillás görgők	Kerék-Ø [mm]	Kerék-szélesség [mm]	Teherbírás [kg]	Csapágytípus	Beépítési magasság [mm]	Talp-méret [mm]	Furat-távolság [mm]	Furat-Ø [mm]	Forgóvilla kinyúlása [mm]
LHD-SE 80K	BOD-SE 80K	80	2 x 45	360	golyócsapágy	115	140 x 110	105 x 75–80	11	45
LHD-ALEV 100K	BOD-ALEV 100K	100	2 x 40	400	golyócsapágy	145	140 x 110	105 x 75–80	11	45
LHD-ALEV 125K	BOD-ALEV 125K	125	2 x 40	500	golyócsapágy	170	140 x 110	105 x 75–80	11	50

Fixvillás görgők: a hosszanti talpoldal párhuzamos a kerék tengelyével

Változatok/tartozékok



	nyommentes, szürke futófelülettel	antisztatikus kivitelben, szürke abroncs	elektromosan vezető kivitelben, fekete abroncs
Műszaki leírás (oldal)	52	53	50
Kiegészítő rendelési kód	-SG	-SG-AS	-EL
Rendelhető	100–125 mm kerék-Ø	100–125 mm kerék-Ø	100–125 mm kerék-Ø

Sorozat SE

Nagy teherbírású kerekek „Blickle EasyRoll” elasztikus tömörgumi abronccsal, hegesztett acél, ill. poliamid felnival



200–1 150 kg

Futófelület keménysége

65 Shore A

Padlóvédelem / halk futás

nagyon jó

Gördülési ellenállás

nagyon jó

Kopásállóság

jó



Abrons:

- kiváló minőségű elasztikus tömörgumi „Blickle EasyRoll” könnyen gördülő minőségben, keménysége 65 Shore A
- nagyon magas menetkomfort
- rendkívül padlókímélő, halk futás
- alacsony gördülési ellenállás
- fekete színű
- a felnire rávulkanizált, ill. a ...-Z kivételnél acéldróttal merevített és ráprésselt

Keréktest:

- vastagfalú acéllemez, acél kerékaggyal, háromszor hegesztett
- ellenálló a szennyeződésekkel, rázkódásokkal és ütőterhelésekkel szemben
- festett, antracit színű
- 80–125 mm kerékátmérőnél kiváló minőségű poliamid 6, törésálló, fekete színű

Egyéb tulajdonságok:

- kémiai ellenállóság számos agresszív anyaggal szemben, de olajokkal szemben nem
- felhasználási hőmérséklet: -20 °C-tól +80 °C-ig, rövid ideig +100 °C-ig, +60 °C felett csökken a teherbírás

További részletek:

- keréksorozat: 63. oldal
- futófelület: 53. oldal
- csapágytípusok: 84–85. oldal
- kémiai ellenállóság: 51. oldal

Kerekek	Kerék-Ø	Kerék- szélesség	Teherbírás 4 km/h	Teherbírás 10 km/h	Csapágytípus	Tengely- furat-Ø	Agyfurat- hossz
	(D) [mm]	(T2) [mm]	[kg]	[kg]		(d) [mm]	(T1) [mm]
SE 80/20K	80	45	200	–	golyóscsapágy	20	45
SE 100/20K	100	45	270	–	golyóscsapágy	20	45
SE 125/20K	125	53	320	180	golyóscsapágy	20	60
SE 160/20K	160	50	450	250	golyóscsapágy	20	60
SE 200/20K	200	50	600	350	golyóscsapágy	20	60
SE 200/25K	200	50	600	350	golyóscsapágy	25	60
SE 202/25K	200	80	850	500	golyóscsapágy	25	90
SE 250/25K	250	60	850	500	golyóscsapágy	25	70
SE 252/25K	250	80	1 000	600	golyóscsapágy	25	90
SE 252/30K	250	80	1 000	600	golyóscsapágy	30	90
SE 300/30K	300	75	1 000	650	golyóscsapágy	30	85
SE 360/30K-Z	360	75	950	760	golyóscsapágy	30	90
SE 400/35K-Z	400	65	900	720	golyóscsapágy	35	75
SE 415/35K-Z	415	90	1 150	920	golyóscsapágy	35	100

További méreteket a GEV keréksorozatnál talál a 234. oldalon

Változatok/tartozékok



	nyommentes, szürke futófelülettel	zsírzógombbal
Műszaki leírás (oldal)	52	
Kiegészítő rendelési kód	-SG	-NI
Rendelhető	125–200 mm kerék-Ø, többi mérethez érdeklődés alapján	200–415 mm kerék-Ø érdeklődés alapján

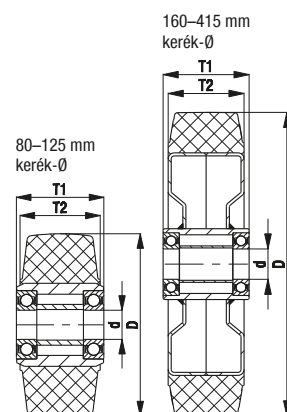

Sorozat LK-SE, BK-SE, BH-SE

**Acéllemez görgők, erős kivitel,
talplemezzel, kerék „Blickle EasyRoll”
elasztikus tömör gumi abronccsal**

200–600 kg

Villa: LK/BK/BH sorozat

- erős acéllemez, galvanikusan horganyzott, kék passzívált, Cr6-mentes

Forgóvilla:

- dupla golyóscsapágyazás a forgókoszorúban
- stabil központi csap (125x50 mm kerék- \emptyset -től)
- forgókoszorú-tömítés
- minimális forgókoszorú-holtjáték, könnyű forgás és hosszú élettartam a speciális dinamikus Blickle-szegecselesnek köszönhetően

Kerekek: SE sorozat

- abroncs: kiváló minőségű elasztikus tömör gumi „Blickle EasyRoll” könnyen gördülő minőségben, keménység 65 Shore A, fekete színű
- felni: vastagfalú acéllemez, acél kerékaggyal, festett, antracit színű. 80–125 mm kerékátmérőnél kiváló minőségű poliamid 6, törésálló, fekete színű

További részletek:

- villasorozat: 92. oldal
- rögzítőfék: 112–113. oldal
- keréksorozat: 228. oldal
- csapágytípusok: 84–85. oldal

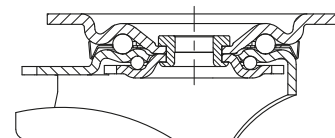

Forgóvilla görgők	Fixvilla görgők	Forgóvilla görgők „stop-fix” fékkel	Kerék- \emptyset [mm]	Kerék-szélesség [mm]	Teherbírás [kg]	Csapágytípus	Beépítési magasság [mm]	Talp-méret [mm]	Furat-távolság [mm]	Furat- \emptyset [mm]	Forgóvilla kinyúlása [mm]
LK-SE 80K	BK-SE 80K	LK-SE 80K-FI	80	45	200	golyóscsapágy	110	100 x 85	80 x 60	9	40
LK-SE 100K-1	BK-SE 100K-1	LK-SE 100K-1-FI	100	45	270	golyóscsapágy	130	100 x 85	80 x 60	9	45
LK-SE 100K-3	BK-SE 100K-3	LK-SE 100K-3-FI	100	45	270	golyóscsapágy	130	140 x 110	105 x 75–80	11	45
LK-SE 125K	BH-SE 125K	LK-SE 125K-FI	125	53	320	golyóscsapágy	170	140 x 110	105 x 75–80	11	55
LK-SE 160K	BH-SE 160K	LK-SE 160K-FI	160	50	450	golyóscsapágy	202	140 x 110	105 x 75–80	11	60
LK-SE 200K	BH-SE 200K	LK-SE 200K-FI	200	50	600	golyóscsapágy	245	140 x 110	105 x 75–80	11	62

Változatok/tartozékok



	nyommentes, szürke futófelülettel	„stop-top” rögzítőfékkel	irányrögzítő (tartozék) 1 x 360°	irányrögzítő (tartozék) 1 x 360°	irányrögzítő (tartozék) 1 x 360°	acél lábvéddel
Műszaki leírás (oldal)	52	112	115	115	115	116
Kiegészítő rendelési kód	-SG	-ST	RI-05.01	RI-03.03	RI-05.03	-FS
Rendelhető	125–200 mm kerék- \emptyset , többi mérethez érdeklődés alapján	összes mérethez	80–100 mm kerék- \emptyset 100x85 mm talppal*	100 mm kerék- \emptyset 140x110 mm talppal*	125–200 mm kerék- \emptyset *	érdeklődés alapján

* Csak rögzítőfék nélküli forgóvilla görgőkhöz, ill. „stop-top” rögzítőfékkel rendelkező forgóvilla görgőkhöz, érdeklődés alapján

Sorozat LH-SE, BH-SE

Acéllemez görgők, nagy teherbírású kivitel, talplemezzel, kerék „Blickle EasyRoll” elastikus tömör gumi abronccsal



200–850 kg

Villa: LH/BH sorozat

- erős acéllemez, galvanikusan horganyzott, kék passzívált, Cr6-mentes
- masszív villaszár és talplemez

Forgóvilla:

- dupla golyóscsapágyazás a forgókoszoróban
- nagyon stabil központi csap, csavarozott és biztosított
- különösen ellenálló rázkódásokkal és ütőterhelésekkel szemben a **négy speciálisan kialakított, edzett csapágycsészének köszönhetően**

Kerekek: SE sorozat

- abroncs: kiváló minőségű elastikus tömör gumi „Blickle EasyRoll” könnyen gördülő minőségben, keménység 65 Shore A, fekete színű
- felni: vastagfalú acéllemez, acél kerékaggyal, festett, antracit színű. 80–125 mm kerékátmérő-nél kiváló minőségű poliamid 6, törésálló, fekete színű

További részletek:

- villasorozat: 92. oldal
- rögzítőfék: 112–113. oldal
- keréksorozat: 228. oldal
- csapágytípusok: 84–85. oldal



3

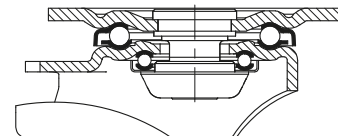

Forgóvillás görgők	Fixvillás görgők	Forgóvillás görgők „stop-fix” fékkel	Kerék-Ø [mm]	Kerék-szélesség [mm]	Teherbírás [kg]	Csapágytípus	Beépítési magasság [mm]	Talp-méret [mm]	Furat-távolság [mm]	Furat-Ø [mm]	Forgóvilla kinyúlása [mm]
LH-SE 80K	BH-SE 80K	LH-SE 80K-FI	80	45	200	golyóscsapágy	120	100 x 85	80 x 60	9	45
LH-SE 100K-1	BH-SE 100K-1	LH-SE 100K-1-FI	100	45	270	golyóscsapágy	140	100 x 85	80 x 60	9	45
LH-SE 100K-3	BH-SE 100K-3	LH-SE 100K-3-FI	100	45	270	golyóscsapágy	140	140 x 110	105 x 75–80	11	45
LH-SE 125K	BH-SE 125K	LH-SE 125K-FI	125	53	320	golyóscsapágy	170	140 x 110	105 x 75–80	11	55
LH-SE 160K	BH-SE 160K	LH-SE 160K-FI	160	50	450	golyóscsapágy	202	140 x 110	105 x 75–80	11	65
LH-SE 200K	BH-SE 200K	LH-SE 200K-FI	200	50	600	golyóscsapágy	245	140 x 110	105 x 75–80	11	70
LH-SE 202K	BO-SE 202K *	**	200	80	800	golyóscsapágy	245	140 x 110	105 x 75–80	11	70
LH-SE 250K	BH-SE 250K	**	250	60	850	golyóscsapágy	295	140 x 110	105 x 75–80	11	82

* Hegesztett acélszerkezet

** A „stop-top” rögzítőfék-változatot lásd: változatok / tartozékok

Változatok/tartozékok



	nyommentes, szürke futófelülettel	„stop-top” rögzítőfékkel	„central-stop” központi rögzítőfékkel	„ideal-stop” rögzítőfékkel, beépítési magasság: +17 mm	irányrögzítővel (tartozék) 1 x 360°	acél lábvéddel	rögzítőláb
Műszaki leírás (oldal)	52	112	113	112	115	116	114
Kiegészítő rendelési kód	-SG	-ST	-CS13	-IS	lásd ****	-FS	FF 125 / 160 / 200
Rendelhető	125–200 mm kerék-Ø, többi mérethez érdeklődés alapján	összes mérethez	160–200x50 mm kerék-Ø	160–200 mm kerék-Ø***	kerékátméretet és talpméreteket lásd:****	100–250 mm kerék-Ø	125–200 mm kerék-Ø

*** Tartozék műanyag adapterlap a beépítési magasság kiegyenlítésére „ideal-stop” rögzítőfék nélküli forgóvillás és fixvillás görgőkhöz: cikkszám: AP3-17

**** RI-04.01 80–100 mm kerékátmérőhöz 100x85 mm talppal, RI-04.03 100 mm kerékátmérőhöz 140x110 mm talppal, RI-05.03 125–200x50 mm kerékátmérőhöz (Csak rögzítőfék nélküli forgóvillás görgőkhöz, ill. „stop-top” és „central-stop” rögzítőfékkel rendelkező forgóvillás görgőkhöz, érdeklődés alapján)

Sorozat LO-SE, BO-SE

Hegesztett acél nagy teherbírású görgők, kerék „Blickle EasyRoll” elastikus tömör gumi abronccsal

320–850 kg

Villa: LO/BO sorozat

- erős hegesztett acélszerkezet, galvanikusan horganyzott, kék passzívált, Cr6-mentes

Forgóvilla:

- dupla golyóscsapágyazás a forgókoszorúban
- megerősítve négy speciálisan kialakított, edzett csapágycsésze beépítésével
- behegesztett, nagyon stabil központi csap, csavarozott és biztosított
- labirintus-kialakítású forgókoszorú-tömítés
- zsírzógomb

Kerekek: SE sorozat

- abroncs: kiváló minőségű elastikus tömör gumi „Blickle EasyRoll” könnyen gördülő minőségben, keménység 65 Shore A, fekete színű
- felni: vastagfalú acéllemez, acél kerékaggyal, festett, fekete színű. 125 mm kerékátmérőnél kiváló minőségű poliamid 6, törésálló, fekete színű

További részletek:

- villasorozat: 93. oldal
- rögztők: 112–113. oldal
- keréksorozat: 228. oldal
- csapágytípusok: 84–85. oldal



3

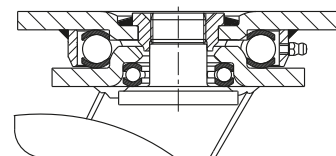

Forgóvilla görgők	Fixvilla görgők	Forgóvilla görgők „stop-top” fékkel	Kerék-Ø [mm]	Kerék-szélesség [mm]	Teherbírás [kg]	Csapágytípus	Beépítési magasság [mm]	Tálp-méret [mm]	Furat-távolság [mm]	Furat-Ø [mm]	Forgóvilla kinyúlása [mm]
LO-SE 125K	BO-SE 125K	LO-SE 125K-ST	125	53	320	golyóscsapágy	170	140 x 110	105 x 75–80	11	50
LO-SE 160K	BO-SE 160K	LO-SE 160K-ST	160	50	450	golyóscsapágy	205	140 x 110	105 x 75–80	11	55
LO-SE 200K	BO-SE 200K	LO-SE 200K-ST	200	50	600	golyóscsapágy	245	140 x 110	105 x 75–80	11	60
LO-SE 202K	BO-SE 202K *	LO-SE 202K-ST	200	80	850	golyóscsapágy	245	140 x 110	105 x 75–80	11	65
LO-SE 250K	BO-SE 250K	LO-SE 250K-ST	250	60	850	golyóscsapágy	295	140 x 110	105 x 75–80	11	70

* Hegesztett acélszerkezet

Változatok/tartozékok



	nyommentes, szürke futófelülettel	irányrögztítővel 4 x 90°	acél lábvéddel	rögztítő láb
Műszaki leírás (oldal)	52	115	116	114
Kiegészítő rendelési kód	-SG	-RI4	-FS	FF 125 / 160 / 200
Rendelhető	125–200 mm kerék-Ø, többi mérethez érdeklődés alapján	125–200x50 mm kerék-Ø	érdeklődés alapján	125–200 mm kerék-Ø

Sorozat LS-SE, BS-SE

Hegesztett acél nagy teherbírású görgők, erős forgókoszorú-kivitel, kerék „Blickle EasyRoll” elasztikus tömör gumi abronccsal



320–1 150 kg

Villa: LS/BS sorozat

- különösen robusztus hegesztett acélszerkezet, galvanikusan horganyzott, sárga passzívált, Cr6-mentes

Forgóvilla:

- axiális mélyhornyú golyóscsapágy (ISO 104) és kúpgörgős csapágy (ISO 355) a forgókoszorúban
- behegesztett, nagyon stabil központi csap, csavarozott és biztosított
- por- és cseppálló
- zsírzógomb

Kerekek: SE sorozat

- abroncs: kiváló minőségű elasztikus tömör gumi „Blickle EasyRoll” könnyen gördülő minőségben, keménység 65 Shore A, fekete színű
- felni: vastagfalú acéllemez, festett, antracit színű. 125 mm kerékátmérőnél kiváló minőségű poliamid 6, törésálló, fekete színű

További részletek:

- villasorozat: 94. oldal
- rögztítők: 112–113. oldal
- keréksorozat: 228. oldal
- csapágytípusok: 84–85. oldal



3

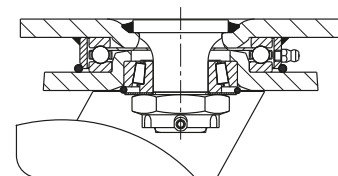

Forgóvilla görgők	Fixvilla görgők	Forgóvilla görgők „stop-top” fékkel	Kerék-Ø [mm]	Kerék-szélesség [mm]	Teherbírás [kg]	Csapágytípus	Beépítési magasság [mm]	Talp-méret [mm]	Furat-távolság [mm]	Furat-Ø [mm]	Forgóvilla kinyúlása [mm]
LS-SE 125K	BS-SE 125K	LS-SE 125K-ST	125	53	320	golyóscsapágy	170	140 x 110	105 x 75–80	11	50
LS-SE 160K	BS-SE 160K	LS-SE 160K-ST	160	50	450	golyóscsapágy	205	140 x 110	105 x 75–80	11	55
LS-SE 200K	BS-SE 200K	LS-SE 200K-ST	200	50	600	golyóscsapágy	245	140 x 110	105 x 75–80	11	60
LS-SE 202K	BS-SE 202K	LS-SE 202K-ST	200	80	850	golyóscsapágy	255	175 x 140	140 x 105	14	65
LS-SE 250K	BS-SE 250K	LS-SE 250K-ST	250	60	850	golyóscsapágy	305	175 x 140	140 x 105	14	75
LS-SE 252K	BS-SE 252K	LS-SE 252K-ST	250	80	1 000	golyóscsapágy	305	175 x 140	140 x 105	14	75
LS-SE 300K	BS-SE 300K	LS-SE 300K-ST	300	75	1 000	golyóscsapágy	355	175 x 140	140 x 105	14	85
LS-SE 360K-Z	BS-SE 360K-Z		360	75	950	golyóscsapágy	420	175 x 140	140 x 105	14	85
LS-SE 415K-Z	BS-SE 415K-Z		415	90	1 150	golyóscsapágy	478	200 x 160	160 x 120	14	100

Változatok/tartozékok



	nyommentes, szürke futófelülettel	„Radstop” kerékrögztítő fékkel	irányrögztítővel 4 x 90°	acél lábvédővel	rögztítőláb
Műszaki leírás (oldal)	52	113	115	116	114
Kiegészítő rendelési kód	-SG	-RA	-RI4	-FS	FF 125 / 160 / 200
Rendelhető	125–200 mm kerék-Ø, többi mérethez érdeklődés alapján	360–415 mm kerék-Ø érdeklődés alapján	összes mérethez	250 mm kerék-Ø-ig	125–200x50 mm kerék-Ø

Sorozat LSD-SE, BSD-SE

Hegesztett acél nagy teherbírású ikergörgők, erős forgókoszorú-kivitel, kerekek „Blickle EasyRoll” elasztikus tömör gumi abronccsal



900–2 000 kg

Villa: LSD/BSO sorozat

- különösen robusztus hegesztett acélszerkezet, galvanikusan horganyzott, sárga passzívált, Cr6-mentes

Forgóvilla:

- axiális mélyhornyú golyóscsapágy (ISO 104) és kúpgergős csapágy (ISO 355) a forgókoszorúban
- behegesztett, nagyon stabil központi csap, csavarozott és biztosított
- por- és cseppálló
- zsírzógomb

Kerekek: SE sorozat

- abroncs: kiváló minőségű elasztikus tömör gumi „Blickle EasyRoll” könnyen gördülő minőségben, keménység 65 Shore A, fekete színű
- felni: vastagfalú acéllemez, acél kerékaggyal, festett, antracit színű

További részletek:

- villasorozat: 94. oldal
- rögzítőfék: 112–113. oldal
- keréksorozat: 228. oldal
- csapágytípusok: 84–85. oldal



3

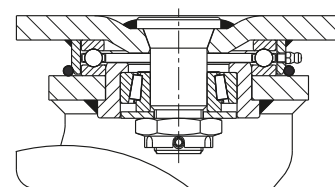

Forgóvillás görgők	Fixvillás görgők	Kerék-Ø [mm]	Kerék-szélesség [mm]	Teherbírás [kg]	Csapágytípus	Beépítési magasság [mm]	Talp-méret [mm]	Furat-távolság [mm]	Furat-Ø [mm]	Forgóvilla kinyúlása [mm]
LSD-SE 160K-35	BSD-SE 160K-35	160	2 x 50	900	golyóscsapágy	220	175 x 140	140 x 105	14	55
LSD-SE 200K-35	BSD-SE 200K-35	200	2 x 50	1 200	golyóscsapágy	260	175 x 140	140 x 105	14	60
LSD-SE 250K	BSD-SE 250K	250	2 x 60	1 700	golyóscsapágy	330	255 x 200	210 x 160	18	70
LSD-SE 300K	BSD-SE 300K	300	2 x 75	2 000	golyóscsapágy	380	255 x 200	210 x 160	18	80

Fixvillás görgők: a hosszanti talpoldal párhuzamos a kerék tengelyével

Változatok/tartozékok



	nyommentes, szürke futófelülettel	„Radstop” kerékrögzítő fékkel	„Radstop” kerékrögzítő fékkel (manuális)	irányrögzítővel 4 x 90°	irányrögzítővel 4 x 90° (manuális)	acél lábvéddel
Műszaki leírás (oldal)	52	113	113	115	115	116
Kiegészítő rendelési kód	-SG	-RA	-RAH	-RI4	-RI4H	-FS
Rendelhető	160–200 mm kerék-Ø, többi mérethez érdeklődés alapján	160–200 mm kerék-Ø érdeklődés alapján	250–300 mm kerék-Ø érdeklődés alapján	160–200 mm kerék-Ø érdeklődés alapján	250–300 mm kerék-Ø érdeklődés alapján	érdeklődés alapján

Sorozat GEV

Nagy teherbírású kerekek elasztikus tömörgumi abronccsal, öntvényfelnível

870–4 540 kg

Futófelület keménysége

65 Shore A

Padlóvédelem / halk futás

nagyon jó

Gördülési ellenállás

nagyon jó

Kopásállóság

jó

3

Abrons:

- kiváló minőségű elasztikus tömörgumi könnyen gördülő minőségben, acélróttal merevített, keménysége 65 Shore A
- nagyon magas menetkomfort
- rendkívül padlókimélő, halk futás
- alacsony gördülési ellenállás
- fekete színű

Keréktest:

- robusztus szürkeöntvény
- zsírzógommbal
- festett, antracit színű

Egyéb tulajdonságok:

- kémiai ellenállóság számos agresszív anyaggal szemben, de olajokkal szemben nem
- felhasználási hőmérséklet: -20 °C-tól +80 °C-ig, rövid ideig +100 °C-ig, +60 °C felett csökken a teherbírás

További részletek:

- keréksorozat: 63. oldal
- futófelület: 53. oldal
- csapágytípusok: 84–85. oldal
- kémiai ellenállóság: 51. oldal



Kerekek	Kerék-Ø	Kerék- szélesség	Teherbírás	Teherbírás	Teherbírás	Csapágytípus	Tengely- furat-Ø (d) [mm]	Agyfurat- hossz (T1) [mm]
	(D) [mm]	(T2) [mm]	4 km/h [kg]	10 km/h [kg]	16 km/h [kg]			
GEV 254/30K	250	130	1 270	875	800	golyóscsapágy	30	130
GEV 280/25K	280	75	870	580	440	golyóscsapágy	25	90
GEV 302/35K	300	90	1 080	720	540	golyóscsapágy	35	90
GEV 360/30K	360	60	900	600	450	golyóscsapágy	30	75
GEV 362/35K	360	75	1 140	760	570	golyóscsapágy	35	90
GEV 400/30K	400	75	1 200	800	600	golyóscsapágy	30	90
GEV 405/45K	405	130	1 800	1 200	900	golyóscsapágy	45	130
GEV 425/45K	425	150	2 160	1 450	1 100	golyóscsapágy	45	150
GEV 500/35K	500	85	1 560	1 050	780	golyóscsapágy	35	90
GEV 520/40K	520	100	1 830	1 225	920	golyóscsapágy	40	100
GEV 550/60K	550	160	2 700	1 800	1 350	golyóscsapágy	60	160
GEV 610/60K	610	150	2 700	1 800	1 350	golyóscsapágy	60	150
GEV 620/65K	620	200	4 540	3 105	2 835	golyóscsapágy	65	200

További méretek érdeklődés alapján

Változatok/tartozékok



	nyommentes, natúr színű abronccsal	kerék kerékagyazáró kupakkal (zárókerék)	hajtott kerekek reteszhoronnyal	karimás kerekek
Műszaki leírás (oldal)	53	117	542	552
Kiegészítő rendelési kód	-SN	-E	GEVN sorozat	GEVA sorozat
Rendelhető	érdeklődés alapján	érdeklődés alapján	lásd a 540. oldalon	lásd a 550. oldalon

golyóscsapágy

kerékagyazáró kupakkal

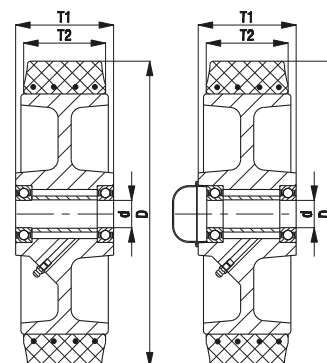

Sorozat LS-GEV, BS-GEV

**Hegesztett acél nagy teherbírású görgők,
erős forgókoszorú-kivitel,
kerék elasztikus tömörgumi abronccsal**

1 080–4 540 kg



Villa: LS/BS sorozat

- különösen robusztus hegesztett acélszerkezet, galvanikusan horganyzott, sárga passzívált, Cr6-mentes

Forgóvilla:

- axiális mélyhornyú golyóscsapágy (ISO 104) és kúpgörgős csapágy (ISO 355) a forgókoszorúban
- behegesztett, nagyon stabil központi csap, csavarozott és biztosított
- por- és cseppálló
- zsírzógomb

Kerekek: GEV sorozat

- abroncs: kiváló minőségű elasztikus tömörgumi könnyen gördülő minőségben, keménység 65 Shore A, fekete színű
- felni: robusztus szürkeöntvény, zsírzógombbal, festett, antracit színű

További részletek:

- villasorozat: 94. oldal
- rögzítők: 112–113. oldal
- keréksorozat: 234. oldal
- csapágytípusok: 84–85. oldal

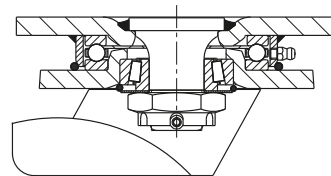

Forgóvillás görgők	Fixvillás görgők	Kerék-Ø [mm]	Kerék-szélesség [mm]	Teherbírás [kg]	Csapágytípus	Beépítési magasság [mm]	Talp-méret [mm]	Furat-távolság [mm]	Furat-Ø [mm]	Forgóvilla kinyúlása [mm]
LS-GEV 302K	BS-GEV 302K	300	90	1 080	golyóscsapágy	355	200 x 160	160 x 120	14	85
LS-GEV 400K	BS-GEV 400K	400	75	1 200	golyóscsapágy	470	200 x 160	160 x 120	14	100
LS-GEV 520K	BS-GEV 520K	520	100	1 830	golyóscsapágy	580	200 x 160	160 x 120	14	125
LS-GEV 620K		620	200	4 540	golyóscsapágy	710	255 x 200	210 x 160	18	130
	BS-GEV 620K	620	200	4 540	golyóscsapágy	710	250 x 270	210 x 160	18	–

Változatok/tartozékok



	„stop-top” rögzítőfékkel	irányrögzítővel 4 x 90°	„Radstop” kerékrögzítő fékkel	„Radstop” kerékrögzítő fékkel (manuális)	irányrögzítővel 4 x 90° (manuális)
Műszaki leírás (oldal)	112	115	113	113	115
Kiegészítő rendelési kód	-ST	-RI4	-RA	-RAH	-RI4H
Rendelhető	300 mm kerék-Ø	300–520 mm kerék-Ø	érdeklődés alapján	érdeklődés alapján	érdeklődés alapján

Sorozat DS

Nagy teherbírású ikerkerék elasztikus tömör gumi abronccsal, hegesztett acél felnival, erős kivitel



1 800–4 580 kg

Futófelület keménysége

65 Shore A

Padlóvédelem / halk futás

nagyon jó

Gördülési ellenállás

nagyon jó

Kopásállóság

jó

3

Abronsz:

- kiváló minőségű elasztikus tömör gumi könnyen gördülő minőségben, acéldróttal merevített, keménysége 65 Shore A
- nagyon magas menetkomfort
- rendkívül padlókimélő, halk futás
- alacsony gördülési ellenállás
- fekete színű

Keréktest:

- nagyon stabil hegesztett acélszerkezet
- kétszeresen behegesztett acél kerékaggyal
- zsírzógombbal
- festett, antracit színű

Egyéb tulajdonságok:

- kémiai ellenállóság számos agresszív anyaggal szemben, de olajokkal szemben nem
- felhasználási hőmérséklet: -20 °C-tól +80 °C-ig, rövid ideig +100 °C-ig, +60 °C felett csökken a teherbírás

További részletek:

- keréksorozat: 64. oldal
- futófelület: 53. oldal
- csapágytípusok: 84–85. oldal
- kémiai ellenállóság: 51. oldal

Kerekek

Kerék-Ø (D) [mm]	Kerék-szélesség (T2) [mm]	Teherbírás 4 km/h [kg]	Teherbírás 10 km/h [kg]	Teherbírás 16 km/h [kg]	Csapágytípus	Tengely-furat-Ø (d) [mm]	Agyfurat-hossz (T1) [mm]	
DS 300/50K	300	2 x 75	1 800	1 200	900	golyóscsapágy	50	150
DS 361/50K	360	2 x 75	2 280	1 520	1 140	golyóscsapágy	50	150
DS 400/55K	400	2 x 75	2 400	1 600	1 200	golyóscsapágy	55	150
DS 405/75K	405	2 x 130	3 600	2 400	1 800	golyóscsapágy	75	250
DS 425/80K	425	2 x 150	4 580	3 040	2 860	golyóscsapágy	80	250
DS 500/60K	500	2 x 85	3 120	2 100	1 560	golyóscsapágy	60	170

További méretek érdeklődés alapján

Változatok/tartozékok



	kerék kerékagyzáró kupakkal (zárókerék)	hajtott kerék reteszhoronnyal
Műszaki leírás (oldal)	117	
Kiegészítő rendelési kód	-E	DSN sorozat
Rendelhető	érdeklődés alapján	érdeklődés alapján

golyóscsapágy

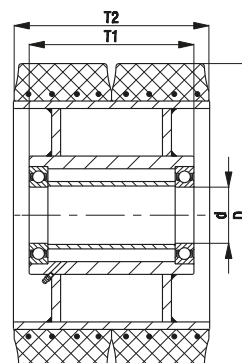

kerékagyzáró kupakkal

