















Tartalomjegyzék: 19. fejezet

Keréksorozatok

Forgóvilla-sorozatok (kombinálva az adott keréksorozatokkal)

A hozzáillő fixvillás kerekeket lásd a táblázatokban

Keréksorozatok		LI	LIR	LIX	LIXR						
 <p>VEHI</p> <p>Sorozat VEHI Kerék-Ø [mm] 100 - 200 mm Teherbírás [kg] 65 - 180 kg</p> <p>Oldal 330</p>	 <p>LI-VEHI 100 - 200 mm 65 - 180 kg</p> <p>331</p>	 <p>LIR-VEHI 100 - 125 mm 65 - 90 kg</p> <p>332</p>									
	 <p>VKHT</p> <p>Sorozat VKHT Kerék-Ø [mm] 100 mm Teherbírás [kg] 100 kg</p> <p>Oldal 333</p>	 <p>LI-VKHT 100 mm 100 kg</p> <p>334</p>	 <p>LIR-VKHT 100 mm 100 kg</p> <p>335</p>	 <p>LIX-VKHT 100 mm 100 kg</p> <p>336</p>	 <p>LIXR-VKHT 100 mm 100 kg</p> <p>337</p>						
		 <p>PHN</p> <p>Sorozat PHN Kerék-Ø [mm] 80 - 200 mm Teherbírás [kg] 100 - 500 kg</p> <p>Oldal 338</p>	 <p>LI-PHN 80 - 200 mm 100 - 400 kg</p> <p>339</p>	 <p>LIR-PHN 80 - 125 mm 100 - 150 kg</p> <p>340</p>	 <p>LIX-PHN 80 - 200 mm 100 - 400 kg</p> <p>341</p>	 <p>LIXR-PHN 80 - 125 mm 100 - 150 kg</p> <p>342</p>					
			 <p>G</p> <p>Sorozat G Kerék-Ø [mm] 80 - 250 mm Teherbírás [kg] 130 - 1400 kg</p> <p>Oldal 343</p>	 <p>LI-G 80 - 200 mm 150 - 400 kg</p> <p>344</p>							



Hőálló kerekek és görgők



Sorozat: VEHI

Hőálló Blickle®-Hot tömör gumi futófelületű kerekek, acélfelni

 65 - 180 kg



-30° C -tól +200° C -ig



Kerék: Hőálló Blickle®-Hot tömör gumi, fekete színű, 80° Shore A.

Felnik: Acéllemezből préselt, tűgörgős csapággal, cinkkel kezelt - krómozott.

Részletes leírás: 52. oldal

Hőállóság -30° C -tól +200° C -ig.

Kerekek

Rendelési kód	Kerék-Ø (D) [mm]	Abronsz- szélesség (T2) [mm]	Téher- bírási [kg]	Csapágyazás	Tengely- furat-Ø (d) [mm]	Agyfurat- hossz (T1) [mm]
VEHI 100/12R	100	30	65	Tűgörgős	12	45
VEHI 125/12R	125	37,5	90	Tűgörgős	12	45
VEHI 160/20R	160	40	120	Tűgörgős	20	60
VEHI 200/20R	200	50	180	Tűgörgős	20	60

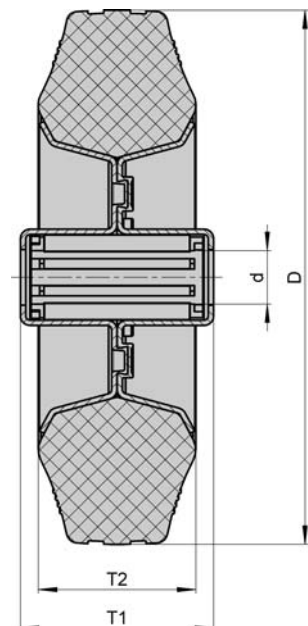

Sorozat: LI-VEHI, BE-VEHI, B-VEHI

Hőálló hátfuratos acéllemez forgó- és fixvillás kerekek

65 - 180 kg

-30° C -tól +200° C -ig



Villa: Sorozat LI/BE/B - Acéllemezről préselt, forgóvilla dupla golyócsapággal a forgófejben, speciális Blickle-eljárással dinamikusan préselt, ezért rendkívül hosszú élettartam, magas hőállóságú zsírral kenve, csavarozott kerékrögítés, cinkkel kezelt - krómozott.
Rögzítőtálp-ábrák: 71. oldal
Részletes leírás: 69. oldal

Kerekek: Sorozat VEHI - Kerék: Hőálló Blickle®-Hot tömör gumi, fekete színű, 80° Shore A.
Felnik: Acéllemezről préselt, tűgörgős csapággal, cinkkel kezelt - krómozott.

Részletes leírás: 330. és 52. oldal

Hőállóság -30° C -tól +200° C -ig.

Forgóvillás kerekek		Fixvillás kerekek									
Rendelési kód	Rendelési kód	Kerék-Ø [mm]	Kerék-szélesség [mm]	Teherbírás [kg]	Csapágyazás	Beépítési magasság [mm]	Talp-méret [mm]	Furat-távolság [mm]	Felfogató-furat-Ø [mm]	Offset forgóvilla [mm]	
LI-VEHI 100R	BE-VEHI 100R	100	30	65	Tűgörgős	125	100 x 85	80 x 60	9	36	
LI-VEHI 125R	BE-VEHI 125R	125	37,5	90	Tűgörgős	150	100 x 85	80 x 60	9	40	
LI-VEHI 160R	B-VEHI 160R	160	40	120	Tűgörgős	195	140 x 110	105 x 75-80	11	60	
LI-VEHI 200R	B-VEHI 200R	200	50	180	Tűgörgős	235	140 x 110	105 x 75-80	11	65	

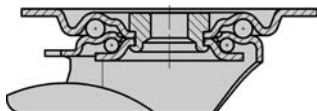

Sorozat: LIR-VEHI

Hőálló hátfuratos acéllemez forgóvillás kerekek

65 - 90 kg



-30° C -tól +200° C -ig



Villa: Sorozat LIR - Acéllemezről préselt, hátfurattal, dupla golyóscsapággal a forgófejben, speciális Blickle-eljárással dinamikusan préselt, ezért rendkívül hosszú élettartam, stabil központi csappal, magas hőállóságú zsírral kenve, csavarozott kerékrögzés, cinkkel kezelt - krómozott.
Részletes leírás: 69. oldal

Kerekek: Sorozat VEHI - Kerék: Hőálló Blickle®-Hot tömör gumi, fekete színű, 80° Shore A.
Felni: Acéllemezről préselt, tűgörgős csapággal, cinkkel kezelt - krómozott.

Részletes leírás: 330. és 52. oldal

Hőállóság -30° C -tól +200° C -ig.

Forgóvillás kerekek

Rendelési kód	Kerék-Ø [mm]	Kerék- szélesség [mm]	Téher- bírási [kg]	Csapágyazás	Beépítési magasság [mm]	Talp-Ø [mm]	Hát- furat-Ø [mm]	Offset [mm]
LIR-VEHI 100R	100	30	65	Tűgörgős	125	70	13	36
LIR-VEHI 125R	125	37,5	90	Tűgörgős	150	70	13	40

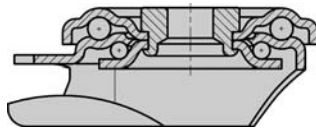

Sorozat: VKHT

Hőálló Blickle® Hotline-Special tömör gumi futófelületű kerekek, műanyag felni

 100 kg



-30° C -tól +280° C -ig



Kerék: Magas hőállóságú Blickle® Hotline-Special tömör gumi, fekete színű, 80° Shore A.

Felni: Speciális, magas hőállóságú műanyag, siklócsapággal, fekete színű.

Részletes leírás: 52. oldal

Hőállósága -30° C-tól + 260° C -ig (rövid ideig +280° C -ig) terjed.

Kerekek

Rendelési kód	Kerék-Ø (D) [mm]	Abronszélesség (T2) [mm]	Téherbírási [kg]	Csapágyazás	Tengelyfurat-Ø (d) [mm]	Agyfurat-hossz (T1) [mm]
VKHT 100/12-38G	100	30	100	Siklócsapágy	12	38
VKHT 100/12-45G	100	30	100	Siklócsapágy	12	45

Opciók / Tartozékok

	teflonnal bevont nemesacél persely	teflonnal bevont nemesacél persely
Technikai leírások oldala	79	79
Rendelési kód	XAT 12x40	XAT 12x47
Szállítható a következő típusokhoz	VKHT 100/12-38G	VKHT 100/12-45G

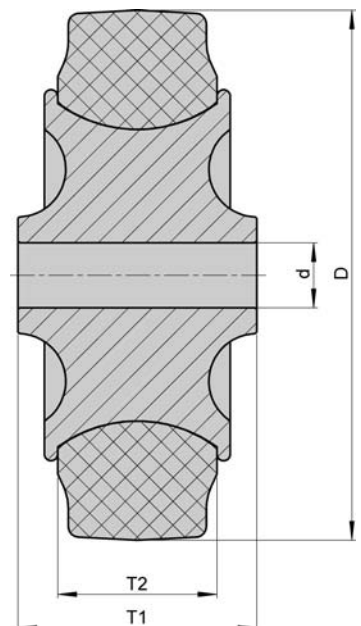

Sorozat: LI-VKHT

Hőálló préselt acél forgóvilla kerék

 100 kg

 -30° C -tól +280° C -ig



Villa: Sorozat LI - Acéllemezről préselt, dupla golyóscsapággal a forgófejben, speciális Blickle-eljárással dinamikusan préselt, ezáltal rendkívül hosszú élettartam biztosított, magas hőállóságú zsírral kenve, teflonborítású rozsdamentes persely, csavarozott keréktengely, cinkkel bevont - krómozott.
Rögzítőtalp-ábrák: 71. oldal
Részletes leírás: 69. oldal

Kerekek: Sorozat VKHT - Kerék: Magas hőállóságú Blickle® Hotline-Special tömör gumi, fekete színű, 80° Shore A.

Felnik: Speciális, magas hőállóságú műanyag, siklócsapággal, fekete színű.

Részletes leírás: 333. és 52. oldal

Hőállósága -30° C-tól + 260° C -ig (rövid ideig +280° C -ig) terjed.

Forgóvilla kerék

Rendelési kód	Kerék-Ø [mm]	Kerék- szélesség [mm]	Teher- bírási [kg]	Csapágyazás	Beépítési magasság [mm]	Talp- méret [mm]	Furat- távolság [mm]	Felfogató- furat-Ø [mm]	Offset [mm]
LI-VKHT 100G	100	30	100	Siklócsapágy	125	100 x 85	80 x 60	9	36

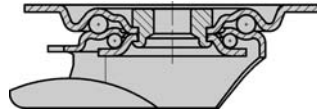

Sorozat: LIR-VKHT

Hátfuratos hőálló préselt acél forgóvilla kerék

 100 kg

 -30° C -tól +280° C -ig



Villa: Sorozat LIR - Acélelemből préselt, hátfurattal, dupla golyóscsapágyzás a forgófejben, speciális Blickle-eljárással dinamikusan préselt, ezért rendkívül hosszú élettartam, stabil központi csappal, magas hőállóságú zsírral, teflonnal bevont nemesacél persellyel, Keréktengely csavarozott, cinkkel bevont - krómozott.
Részletes leírás: 69. oldal

Kerekek: Sorozat VKHT - Kerék: Magas hőállóságú Blickle® Hotline-Special tömörgumi, fekete színű, 80° Shore A.
Felnik: Speciális, magas hőállóságú műanyag, siklócsapággal, fekete színű.

Részletes leírás: 333. és 52. oldal

Hőállósága -30° C-tól + 260° C -ig (rövid ideig +280° C -ig) terjed.

Forgóvilla kerék

Rendelési kód	Kerék-Ø [mm]	Kerék- szélesség [mm]	Téher- bírási [kg]	Csapágyzás	Beépítési magasság [mm]	Talp-Ø [mm]	Hát- furat-Ø [mm]	Offset [mm]
LIR-VKHT 100G	100	30	100	Siklócsapágy	125	70	13	36

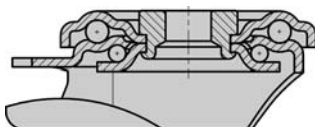

Sorozat: LIX-VKHT

Hőálló rozsdamentes forgóvilla kerék

 100 kg

 -30° C -tól +280° C -ig



Villa: Sorozat LIX - Kiváló minőségű, rozsdamentes króm-nikkel acélból préselt (német alapanyag sz. 1.4301/AISI 304), dupla golyócsapággal a forgófejben, speciális Blickle-eljárással dinamikusán préselt, ezért rendkívül hosszú élettartam, valamennyi alkatrész - golyók és tengely, rozsdamentes és saválló, teflonnal bevont rozsdamentes nemesacél persellyel, csavarozott kerékrögzítés, simára csiszolt felület.

Speciálisan ajánlott sütőipari kocsik számára, zsirmentes forgófej, nagyon könnyen jár.

Rögzítőtalp-ábrák: 71. oldal
Részletes leírás: 69. oldal

Kerekek: Sorozat VKHT - Kerék: Magas hőállóságú Blickle® Hotline-Special tömör gumi, fekete színű, 80° Shore A.

Felnik: Speciális, magas hőállóságú műanyag, siklócsapággal, fekete színű.

Részletes leírás: 333. és 52. oldal

Hőállósága -30° C-tól + 260° C -ig (rövid ideig +280° C -ig) terjed.

Forgóvilla kerék

Rendelési kód	Kerék-Ø [mm]	Kerék-szélesség [mm]	Teherbírás [kg]	Csapágyazás	Beépítési magasság [mm]	Talp-méret [mm]	Furat-távolság [mm]	Felfogató-furat-Ø [mm]	Offset [mm]
LIX-VKHT 100G-OF	100	30	100	Siklócsapágy	125	100 x 85	80 x 60	9	36

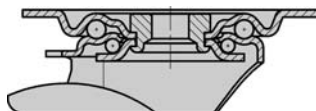

Opciók / Tartozékok



magas hőállóságú zsírral -30° C -tól +260° C -ig

Technikai leírások oldala

Rendelési kód

LIX-VKHT 100G

Szállítható a köv. kerék-Ø [mm]

érdeklődés alapján

Sorozat: LIXR-VKHT

Hőálló hátfuratos rozsdamentes forgóvilla kerekek

 100 kg

 -30° C -tól +280° C -ig



Villa: Sorozat LIXR - Kiváló minőségű, rozsdamentes króm-nikkel acélból préselt (német alapanyag sz. 1.4301/AISI 304), hátfurattal, dupla golyóscsapággal a forgófejben, speciális Blickle-eljárással dinamikusán préselt, ezért rendkívül hosszú élettartam, valamennyi alkatrész - golyók és tengely, rozsdamentes és saválló, teflonnal bevont rozsdamentes nemesacél persellyel, csavarozott kerékrögzés, simára csiszolt felület.
Speciálisan ajánlott sütőipari kocsik számára, zsirmentes forgófej, nagyon könnyen jár.
Részletes leírás: 69. oldal

Kerekek: Sorozat VKHT - Kerék: Magas hőállóságú Blickle® Hotline-Special tömör gumi, fekete színű, 80° Shore A.
Felnik: Speciális, magas hőállóságú műanyag, siklócsapággal, fekete színű.

Részletes leírás: 333. és 52. oldal

Hőállósága -30° C-tól + 260° C -ig (rövid ideig +280° C -ig) terjed.

Forgóvilla kerék

Rendelési kód	Kerék-Ø [mm]	Kerék- szélesség [mm]	Tether- bírási [kg]	Csapágyazás	Beépítési magasság [mm]	Talp-Ø [mm]	Hát- furat-Ø [mm]	Offset [mm]
LIXR-VKHT 100G-OF	100	30	100	Siklócsapágy	125	70	13	36

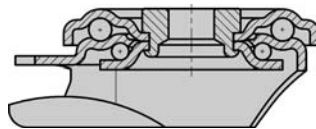

Opciók / Tartozékok

magas hőállóságú
zsírral -30° C -tól
+260° C -ig

Technikai leírások oldala

Rendelési kód

LIXR-VKHT 100G

Szállítható a köv. kerék-Ø [mm]

érdeklődés alapján

Sorozat: PHN

Hőálló műanyag kerekek

100 - 500 kg

-50° C -tól +300° C -ig



Fenoliktól, közvetve ellenálló vízzel, savakkal, lúgokkal, zsírokkal, ásványi olajokkal, alkohollal és benzinnel szemben, könnyű futás sima padlón, síkló- ill. hőálló golyócsapággal, fekete színű.

Durva felületű padlón (nagy kopás) és kiemelkedéseken a használata nem ajánlott.
Részletes leírás: 52. oldal.

Hőállósága -50° C -tól +260° C -ig terjed (rövid ideig +300° C).

Kerekek

Rendelési kód	Kerék-Ø (D) [mm]	Kerék- szélesség (T2) [mm]	Téher- bírási [kg]	Csapágyazás	Tengely- furat-Ø (d) [mm]	Agyfurat- hossz (T1) [mm]
PHN 81/12G	80	32	100	Síklócsapágy	12	35
PHN 80/12G	80	35	100	Síklócsapágy	12	40
PHN 101/12G	100	30	125	Síklócsapágy	12	35
PHN 100/12G	100	30	125	Síklócsapágy	12	45
PHN 102/12G	100	38	200	Síklócsapágy	12	45
PHN 102/15G	100	38	200	Síklócsapágy	15	45
PHN 102/15IK	100	38	200	Golyócsapágy	15	40
PHN 125/12G	125	40	200	Síklócsapágy	12	45
PHN 125/15G	125	40	200	Síklócsapágy	15	45
PHN 125/15IK	125	40	200	Golyócsapágy	15	40
PHN 150/20G	150	50	300	Síklócsapágy	20	60
PHN 150/20IK	150	50	300	Golyócsapágy	20	50
PHN 200/20G	200	50	500	Síklócsapágy	20	60
PHN 200/20IK	200	50	500	Golyócsapágy	20	50

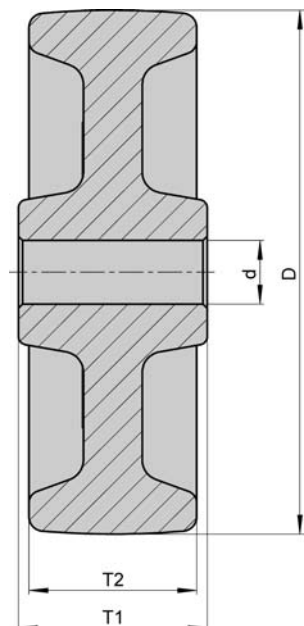

Opciók / Tartozékok

	teflonnal bevont nemesacél persely	teflonnal bevont nemesacél persely
Technikai leírások oldala	79	79
Rendelési kód	XAT 12x37	XAT 12x47
Szállítható a következő típusokhoz	PHN 81/12G PHN 101/12G	PHN 100+102/12G PHN 125/12G

Sorozat: LI-PHN, BE-PHN, B-PHN

Hőálló hátfuratos acéllemez forgó- és fixvillás kerekek

100 - 400 kg

-30° C -tól +300° C -ig



Villa: Sorozat LI/BE/B - Acéllemezről préselt, forgóvilla dupla golyóscsapágyazás a forgófejben, speciális Blickle-eljárással dinamikusan préselt, ezért rendkívül hosszú élettartam, stabil központi csappal, magas hőállóságú zsírral, rozsdamentes nemesacél persellyel (80 - 125 mm kerék-Ø, siklócsapágyas kivitel). Keréktengely csavarozott, cinkkel kezelt - krómozott. Rögzítőtalp-ábrák: 71. oldal
Részletes leírás: 69. oldal

Kerekek: Sorozat PHN - Fenolikból, közvetve ellenálló vízzel, savakkal, lúgokkal, zsírokkal, ásványi olajokkal, alkohollal és benzinnel szemben, könnyű futás síma padlón, sikló ill. hőálló golyóscsapággal, fekete színű.
Durva felületű padlón (nagy kopás) és egyenetlenségeken a használata nem ajánlott.
Részletes leírás: 338. és 52. oldal.

Hőállósága -30° C -tól +260° C -ig terjed (rövid ideig +300° C).

Forgóvillás kerekek		Fixvillás kerekek								
Rendelési kód	Rendelési kód	Kerék-Ø [mm]	Kerék-szélesség [mm]	Teherbírás [kg]	Csapágyazás	Beépítési magasság [mm]	Talp-méret [mm]	Furat-távolság [mm]	Felfogató-furat-Ø [mm]	Offset forgóvilla [mm]
LI-PHN 81G	B-PHN 81G	80	32	100	Siklócsapágy	102	100 x 85	80 x 60	9	38
LI-PHN 100G	BE-PHN 100G	100	30	125	Siklócsapágy	125	100 x 85	80 x 60	9	36
LI-PHN 102G	BE-PHN 102G	100	38	150	Siklócsapágy	125	100 x 85	80 x 60	9	36
LI-PHN 102IK	BE-PHN 102IK	100	38	150	Golyóscsapágy	125	100 x 85	80 x 60	9	36
LI-PHN 125G	BE-PHN 125G	125	40	150	Siklócsapágy	150	100 x 85	80 x 60	9	40
LI-PHN 125IK	BE-PHN 125IK	125	40	150	Golyóscsapágy	150	100 x 85	80 x 60	9	40
LI-PHN 150G	B-PHN 150G	150	50	300	Siklócsapágy	190	140 x 110	105 x 75-80	11	60
LI-PHN 150IK	B-PHN 150IK	150	50	300	Golyóscsapágy	190	140 x 110	105 x 75-80	11	60
LI-PHN 200G	B-PHN 200G	200	50	400	Siklócsapágy	235	140 x 110	105 x 75-80	11	65
LI-PHN 200IK	B-PHN 200IK	200	50	400	Golyóscsapágy	235	140 x 110	105 x 75-80	11	65

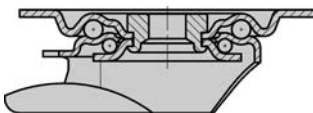

Sorozat: LIR-PHN

Hőálló hátfuratos acéllemez forgóvilla kerekek

 100 - 150 kg



-30° C -tól +300° C -ig



Villa: Sorozat LIR - Acéllemezről préselt, hátfurattal, dupla golyócsapággal a forgófejben, speciális Blickle-eljárással dinamikusan préselt, ezért rendkívül hosszú élettartam, stabil központi csappal, magas hőállóságú zsírral kenve, teflonnal bevont rozsdamentes nemesacél persellyel (siklócsapágyas kivétel), csavarozott kerékrögzés, cinkkel kezelt - krómozott. Részletes leírás: 69. oldal

Kerekek: Sorozat PHN - Fenoliktól, közvetve ellenálló vízzel, savakkal, lúgokkal, zsírokkal, ásványi olajokkal, alkohollal és benzinnel szemben, könnyű futás síma padlón, sikló ill. hőálló golyócsapággal, fekete színű. **Durva felületű padlón (nagy kopás) és egyenetlenségeken a használata nem ajánlott.** Részletes leírás: 338. és 52. oldal.

Hőállósága -30° C -tól +260° C -ig terjed (rövid ideig +300° C).

Forgóvilla kerekek

Rendelési kód	Kerék-Ø [mm]	Kerék- szélesség [mm]	Téher- bírási [kg]	Csapágyazás	Beépítési magasság [mm]	Talp-Ø [mm]	Hát- furat-Ø [mm]	Offset [mm]
LIR-PHN 81G	80	32	100	Siklócsapágy	102	70	13	38
LIR-PHN 100G	100	30	125	Siklócsapágy	125	70	13	36
LIR-PHN 102G	100	38	150	Siklócsapágy	125	70	13	36
LIR-PHN 102IK	100	38	150	Golyócsapágy	125	70	13	36
LIR-PHN 125G	125	40	150	Siklócsapágy	150	70	13	40
LIR-PHN 125IK	125	40	150	Golyócsapágy	150	70	13	40

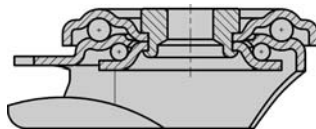

Sorozat: LIX-PHN, BEX-PHN, BX-PHN

Hőálló hátfuratos rozsdamentes forgó- és fixvillás kerekek

100 - 400 kg

-30° C -tól +300° C -ig



Villa: Sorozat LIX/BEX/BX - Erős, kiváló minőségű, rozsdamentes króm-nikkel acélból préselt (német alapanyag sz. 1.4301/AISI 304), forgóvilla dupla golyóscsapággal a forgófejben, speciális Blickle-eljárással dinamikusán préselt, ezért rendkívül hosszú élettartam, magas hőállóságú zsírral, teflonnal bevont rozsdamentes nemesacél persellyel (80 -125 mm kerék-Ø), valamennyi alkatrész - golyók és tengely, rozsdamentes és saválló. Csavarozott kerékrögzítés, simára csiszolt felület. Rögzítőtálp-ábrák: 71. oldal
Részletes leírás: 69. oldal

Kerekek: Sorozat PHN - Fenolikkból, közvetve ellenálló vízzel, savakkal, lúgokkal, zsírokkal, ásványi olajokkal, alkohollal és benzinnel szemben, könnyű futás sima padlón, siklócsapággal, fekete színű.

Durva felületű padlón (nagy kopás) és kiemelkedéseken a használata nem ajánlott.
Részletes leírás: 338. és 52. oldal.

Hőállósága -30° C -tól +260° C -ig terjed (rövid ideig +300° C).

Forgóvillás kerekek	Fixvillás kerekek	Kerék-Ø [mm]	Kerék-szélesség [mm]	Téher-bírás [kg]	Csapágyazás	Beépítési magasság [mm]	Talp-méret [mm]	Furat-távolság [mm]	Felfogató-furat-Ø [mm]	Offset forgóvilla [mm]
LIX-PHN 81G	BEX-PHN 81G	80	32	100	Siklócsapágy	102	100 x 85	80 x 60	9	38
LIX-PHN 100G	BEX-PHN 100G	100	30	125	Siklócsapágy	125	100 x 85	80 x 60	9	36
LIX-PHN 102G	BEX-PHN 102G	100	38	150	Siklócsapágy	125	100 x 85	80 x 60	9	36
LIX-PHN 125G	BEX-PHN 125G	125	40	150	Siklócsapágy	150	100 x 85	80 x 60	9	40
LIX-PHN 150G	BX-PHN 150G	150	50	300	Siklócsapágy	190	140 x 110	105 x 75-80	11	60
LIX-PHN 200G	BX-PHN 200G	200	50	400	Siklócsapágy	235	140 x 110	105 x 75-80	11	65

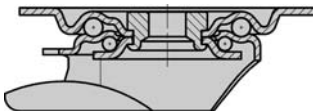

Opciók / Tartozékok

zsírintes forgófej, extrém könnyen járó*

Technikai leírások oldala

Kiegészítő rendelési kód

-OF

Szállítható a köv. kerék-Ø [mm]

100

* ajánlott sütőipari kocsik számára

Sorozat: LIXR-PHN

Hőálló hátfuratos rozsdamentes forgóvilla kerekek

 100 - 150 kg

 -30° C -tól +300° C -ig



Villa: Sorozat LIXR - Kiváló minőségű, rozsdamentes króm-nikkel acélból préselt (német alapanyag sz. 1.4301/AISI 304), hátfurattal, dupla golyócsapággal a forgófejben, speciális Blickle-eljárással dinamikusan préselt, ezért rendkívül hosszú élettartam, valamennyi alkatrész - golyók és tengely, rozsdamentes és saválló, teflonnal bevont rozsdamentes nemesacél persellyel, csavarozott kerékrögzítés, simára csiszolt felület.

Speciálisan ajánlott sütőipari kocsik számára, zsírmentes forgófej, nagyon könnyen jár.
Részletes leírás: 69. oldal

Kerekek: Sorozat PHN - Fenolikból, közvetve ellenálló vízzel, savakkal, lúgokkal, zsírokkal, ásványi olajokkal, alkohollal és benzinnel szemben, könnyű futás sima padlón, siklócsapággal, fekete színű.

Durva felületű padlón (nagy kopás) és kiemelkedéseken a használata nem ajánlott.
Részletes leírás: 338. és 52. oldal.

Hőállósága -30° C -tól +260° C -ig terjed (rövid ideig +300° C).

Forgóvilla kerekek

Rendelési kód	Kerék-Ø [mm]	Kerék- szélesség [mm]	Tehér- bírási [kg]	Csapágyazás	Beépítési magasság [mm]	Talp-Ø [mm]	Hát- furat-Ø [mm]	Offset [mm]
LIXR-PHN 81G	80	32	100	Siklócsapágy	102	70	13	38
LIXR-PHN 100G	100	30	125	Siklócsapágy	125	70	13	36
LIXR-PHN 102G	100	38	150	Siklócsapágy	125	70	13	36
LIXR-PHN 125G	125	40	150	Siklócsapágy	150	70	13	40

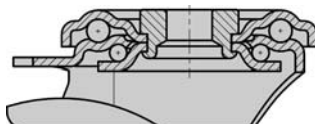

19 Opciók / Tartozékok

zsírmentes forgófej,
extrém könnyen járó*

Technikai leírások oldala

Kiegészítő rendelési kód

-OF

Szállítható a köv. kerék-Ø [mm]

100

* ajánlott sütőipari kocsik számára

Sorozat: G

Öntvény kerekek

 130 - 1400 kg

 -100° C -tól +600° C -ig



Szürkeöntvényből, nagyon masszív, futófelület és perem megmunkált, magas kopásállóság, kis gördülési ellenállás, érzéketlen fémforgácsokkal szemben, zsírzógombbal, sikló- ill. hőálló golyócsapággal. Lakkozott - ezüstsínű.
Részletes leírás: 49. oldal

A siklócsapágyas kivitel rendszeres kenést igényel.

Extrém hőmérsékleti viszonyok közötti felhasználás esetén:

Siklócsapágyas kivitel:
-100° C -tól +600° C -ig, teherbírás-csökkenését lásd a táblázatban, hőálló pasztával való kenés.

Hőálló golyócsapágyas kivitel: -50° C -tól +300° C -ig, teherbírás-csökkenését lásd a táblázatban.

Kerekek

Rendelési kód	Kerék-Ø (D) [mm]	Kerék- szélesség (T2) [mm]	Teherbírás +20° C -on [kg]	Teherbírás +300° C -on [kg]	Teherbírás +600° C -on [kg]	Csapágyazás	Tengely- furat-Ø (d) [mm]	Agyfurat- hossz (T1) [mm]
G 80/12G	80	25	250	200	130	Siklócsapágy	12	35
G 100/15G	100	35	400	320	220	Siklócsapágy	15	45
G 125/15G	125	35	450	360	250	Siklócsapágy	15	45
G 127/20G	125	50	750	600	430	Siklócsapágy	20	60
G 127/20IK	125	50	750	370	-	Golyócsapágy	20	60
G 150/20G	150	50	900	720	520	Siklócsapágy	20	60
G 150/20IK	150	50	900	450	-	Golyócsapágy	20	60
G 200/20G	200	50	1100	880	630	Siklócsapágy	20	60
G 200/20IK	200	50	1000	500	-	Golyócsapágy	20	60
G 250/25G	250	60	1400	1100	800	Siklócsapágy	25	65
G 250/25IK	250	60	1300	650	-	Golyócsapágy	25	70

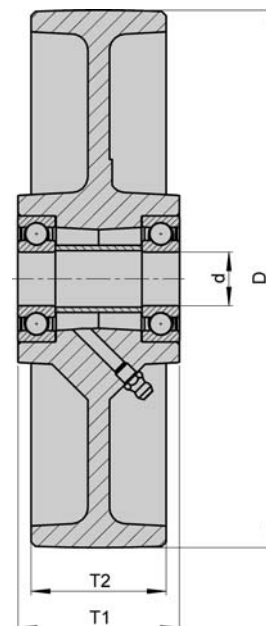

Sorozat: LI-G, BE-G, B-G

Hőálló acéllemez forgó- és fixvillás kerekek

 150 - 400 kg



-30° C -tól +300° C -ig



Villa: Sorozat LI/BE/B - Acéllemezről préselt, forgóvilla dupla golyóscsapággal a forgófejben, speciális Blickle-eljárással dinamikusan préselt, ezért rendkívül hosszú élettartam, magas hőállóságú zsírral.

Keréktengely csavarozott, cinkkel kezelt - krómozott.

Rögzítőtálcák: 71. oldal

Részletes leírás: 69. oldal

Kerekek: Sorozat G - Szürkeöntvényből, nagyon masszív. Futófelület megmunkált, magas kopásállóság, alacsony gördülési ellenállás, érzéketlen fémforgácsokkal szemben, zsírzógombbal, siklócsapággal, rendszeres kenést igényel hőálló zsírral. A siklócsapágyas kivétel rendszeres kenést igényel.

Lakkozott - ezüstszerű.

Részletes leírás: 343. és 49. oldal

Hőállósága -30° C -tól +270° C -ig terjed. (rövid ideig +300° C).

Forgóvilla kerekek		Fixvilla kerekek								
Rendelési kód	Rendelési kód	Kerék-Ø [mm]	Kerék-szélesség [mm]	Téherbírási [kg]	Csapágyazás	Beépítési magasság [mm]	Talp-méret [mm]	Furat-távolság [mm]	Felfogató-furat-Ø [mm]	Offset forgóvilla [mm]
LI-G 80G	B-G 80G	80	25	150	Siklócsapágy	102	100 x 85	80 x 60	9	38
LI-G 100G	BE-G 100G	100	35	150	Siklócsapágy	125	100 x 85	80 x 60	9	36
LI-G 125G	BE-G 125G	125	35	150	Siklócsapágy	150	100 x 85	80 x 60	9	40
LI-G 150G	B-G 150G	150	50	400	Siklócsapágy	190	140 x 110	105 x 75-80	11	60
LI-G 200G	B-G 200G	200	50	400	Siklócsapágy	235	140 x 110	105 x 75-80	11	65