





Tartalomjegyzék: 22. fejezet

Keréksorozatok

	RTH, RVU, REV																			
	Sorozat	RTH, RVU, REV																		
	Kerék-Ø [mm]	200 - 343 mm																		
	Oldal	372 - 382																		
	BTH																			
	Sorozat	BTH																		
	Kerék-Ø [mm]	125 - 415 mm																		
	Téherbíráás [kg]	520 - 2875 kg																		
	Oldal	383																		
	BEV																			
	Sorozat	BEV																		
	Kerék-Ø [mm]	125 - 645 mm																		
	Téherbíráás [kg]	160 - 3100 kg																		
	Oldal	384																		
	BSEV																			
	Sorozat	BSEV																		
	Kerék-Ø [mm]	250 - 657 mm																		
	Téherbíráás [kg]	195 - 2920 kg																		
	Oldal	385																		



Targoncakerekek és futógyűrűk

Sorozat: RTH, REV

Targoncakerekek, meghajtott és szabadon futó kerekek hidraulikus emelőszervek számára



RTH sorozat: Blickle Extrathane® poliuretán futófelület, világosbarna színű, nyommentes, 92° Shore A, elasztikus, különösen nagy formatartás hosszú állás után is, kopásálló, vágás- és továbbszakadás álló, padlókimélő, minimális zajképződés haladás közben, alacsony gördülési ellenállás, a futófelület szilárdan van ráöntve a kerékagyra ill. acélgyűrűre.

REV sorozat: Elasztikus tömör gumi futófelületű kerekek, fekete ill. nyommentes szürke színű, minimális kopás, szilárdan van ráöntve az öntvény kerékagyra ill. acélgyűrűre préselve vagy felvulkanizálva.

Részletes leírás: 54. oldal



Atlet	BT	BT	BT	BT	BT
Rendelési kód	Rendelési kód	Rendelési kód	Rendelési kód	Rendelési kód	Rendelési kód
RTH 255x75/80-4	RTH 300x100/230-N	RTH 300x100/230-N-GL	REV 300x100/230-N	RTH 260x90/186-3-N	REV 260x90/186-3-N
Alkalmos a következő gyártószámhoz	Alkalmos a következő gyártószámhoz	Alkalmos a következő gyártószámhoz	Alkalmos a következő gyártószámhoz	Alkalmos a következő gyártószámhoz	Alkalmos a következő gyártószámhoz
78120	36564	CR 36564	42285	47466	58888

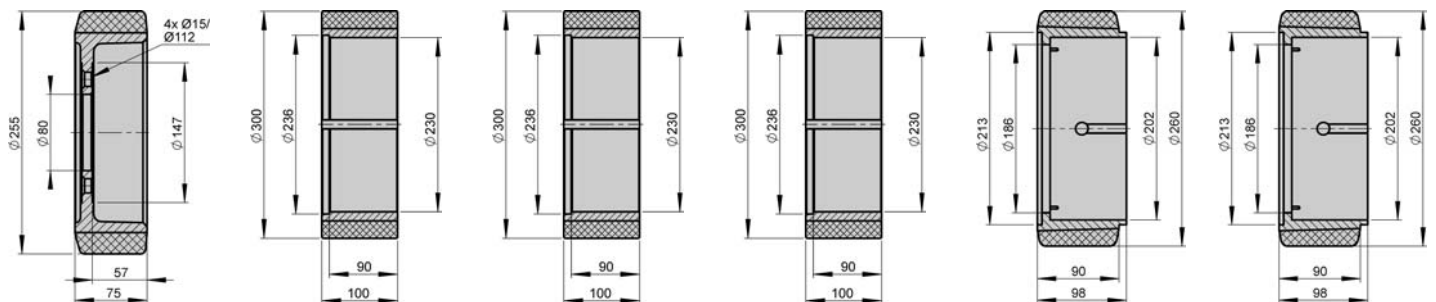

További típusokat lásd a következő oldalakon

Opciók / Tartozékok

További méretek érdeklődés alapján

Sorozat: RTH, REV

Targoncakerekek, meghajtott és szabadon futó kerekek hidraulikus emelőszervek számára



RTH sorozat: Blickle Extrathane® poliuretán futófelület, világosbarna színű, nyommentes, 92° Shore A, elasztikus, különösen jó formateremtés hosszú állás után is, kopásálló, vágás- és továbbszakadás álló, padlókímélő, minimális zajképződés haladás közben, alacsony gördülési ellenállás, a futófelület szilárdan van ráöntve a kerékagyra ill. acélgyűrűre.

REV sorozat: Elasztikus tömör gumi futófelületű kerekek, fekete ill. nyommentes szürke színű, minimális kopás, szilárdan van ráöntve az öntvény kerékagyra ill. acélgyűrűre préselve vagy felvulkanizálva.

Részletes leírás: 54. oldal



BT	BT	BT	BT	BT	BT
Rendelési kód	Rendelési kód	Rendelési kód	Rendelési kód	Rendelési kód	Rendelési kód
RTH 300x100/90x28	REV 215x82/60-5-SG	RTH 215x82/60-5	REV 215x82/60-5	RTH 230x110/80x25	RTH 250x75/80-5
Alkalmos a következő gyártószámhoz	Alkalmos a következő gyártószámhoz	Alkalmos a következő gyártószámhoz	Alkalmos a következő gyártószámhoz	Alkalmos a következő gyártószámhoz	Alkalmos a következő gyártószámhoz
74559	127352	129920	129938	133862	138457

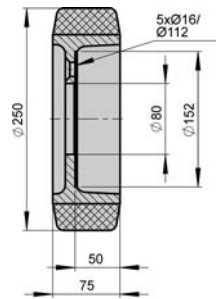
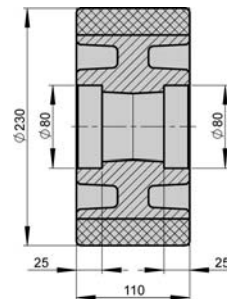
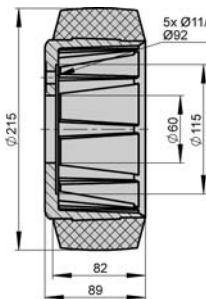
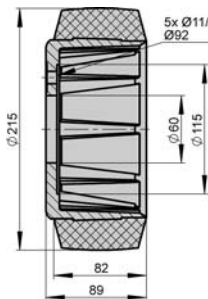
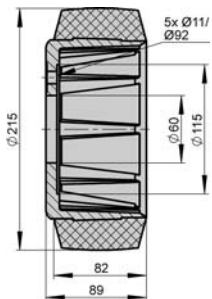
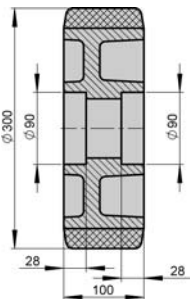

További típusokat lásd a következő oldalakon

Opciók / Tartozékok

További méretek érdeklődés alapján

Sorozat: RTH, REV

Targoncakerekek, meghajtott és szabadon futó kerekek hidraulikus emelőszervezetek számára



RTH sorozat: Blickle Extrathane® poliuretán futófelület, világosbarna színű, nyommentes, 92° Shore A, elasztikus, különösen jó formátartás hosszú állás után is, kopásálló, vágás- és továbbszakadás álló, padlókímélő, minimális zajképződés haladás közben, alacsony gördülési ellenállás, a futófelület szilárdan van ráöntve a kerékagyra ill. acélgyűrűre.

REV sorozat: Elasztikus tömör gumi futófelületű kerekek, fekete ill. nyommentes szürke színű, minimális kopás, szilárdan van ráöntve az öntvény kerékagyra ill. acélgyűrűre préselve vagy felvulkanizálva.

Részletes leírás: 54. oldal



BV	BV	BV	BV	Fenwick	Fenwick
Rendelési kód	Rendelési kód	Rendelési kód	Rendelési kód	Rendelési kód	Rendelési kód
RTH 230x85/161-N	RTH 230x70/45-5+3	REV 230x70/45-5+3	RTH 230x75/80-6	RTH 230x90/30-6	RTH 230x90/30-6-GL
Alkalmos a következő gyártószámhoz	Alkalmos a következő gyártószámhoz	Alkalmos a következő gyártószámhoz	Alkalmos a következő gyártószámhoz	Alkalmos a következő gyártószámhoz	Alkalmos a következő gyártószámhoz
3010177	3070053	3070056	3070068	3305880	3305883

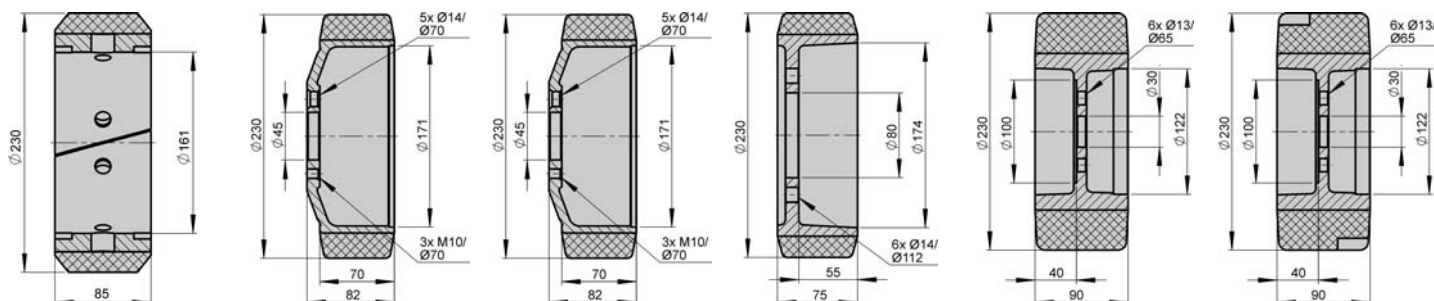

További típusokat lásd a következő oldalakon

Opciók / Tartozékok

További méretek érdeklődés alapján

Sorozat: RTH, RVU, REV

Targoncakerekek, mehajtott és szabadon futó kerekek hidraulikus emelőszervezetek számára



RTH, RVU sorozat: Blickle Extrathane® ill. Vulkollan® poliuretán futófelület, világosbarna színű, nyommentes, 92° Shore A, elasztikus, különösen nagy formatartás hosszú állás után is, kopásálló, vágás- és továbbszakadás álló, padlókímélő, minimális zajképződés haladás közben, alacsony görbületi ellenállás, a futófelület szilárdan van ráöntve a kerékagyra ill. acélgyűrűre.

REV sorozat: Elasztikus tömör gumi futófelületű kerekek, fekete ill. nyommentes szürke színű, minimális kopás, szilárdan van ráöntve az öntvény kerékagyra ill. acélgyűrűre préselve vagy felvulkanizálva.

Részletes leírás: 54. oldal



Fenwick	Jungheinrich	Jungheinrich	Jungheinrich	Jungheinrich	Jungheinrich
Rendelési kód	Rendelési kód	Rendelési kód	Rendelési kód	Rendelési kód	Rendelési kód
REV 230x90/30-6	RTH 285x100/75x27	RVU 343x114/80-7	RVU 343x140/80-7	RTH 200x85/50-4+2	REV 230x70/45-5+3
Alkalmos a következő gyártószámhoz	Alkalmos a következő gyártószámhoz	Alkalmos a következő gyártószámhoz	Alkalmos a következő gyártószámhoz	Alkalmos a következő gyártószámhoz	Alkalmos a következő gyártószámhoz
5803581	6313138	6313503	63145890	6315408	6319050

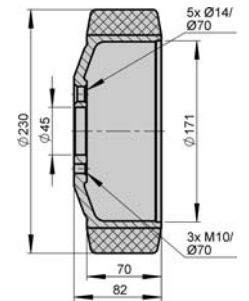
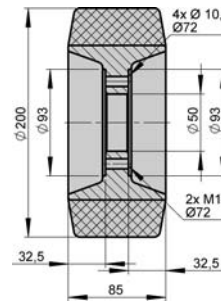
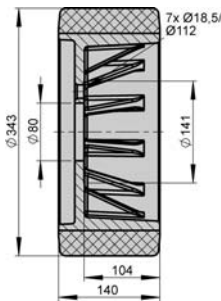
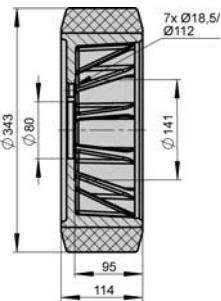
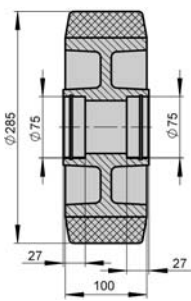
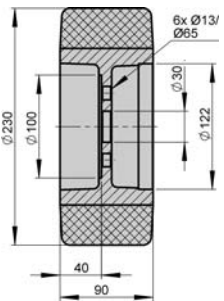

További típusokat lásd a következő oldalakon

Opciók / Tartozékok

További méretek érdeklődés alapján

Sorozat: RTH, REV

Targoncakerekek, meghajtott és szabadon futó kerekek hidraulikus emelőszervek számára



RTH sorozat: Blickle Extrathane® poliuretán futófelület, világosbarna színű, nyommentes, 92° Shore A, elasztikus, különösen nagy formatartás hosszú állás után is, kopásálló, vágás- és továbbszakadás álló, padlókimélő, minimális zajképződés haladás közben, alacsony gördülési ellenállás, a futófelület szilárdan van ráöntve a kerékagyra ill. acélgyűrűre.

REV sorozat: Elasztikus tömör gumi futófelületű kerekek, fekete ill. nyommentes szürke színű, minimális kopás, szilárdan van ráöntve az öntvény kerékagyra ill. acélgyűrűre préselve vagy felvulkanizálva.

Részletes leírás: 54. oldal



Jungheinrich	Jungheinrich	Jungheinrich	Jungheinrich	Jungheinrich	Jungheinrich
Rendelési kód	Rendelési kód	Rendelési kód	Rendelési kód	Rendelési kód	Rendelési kód
RTH 230x70/45-5+3	REV 250x80/30-90-N	RTH 250x80/30-90N-GL	RTH 230x85/50-4-GL	RTH 250x80/50-4-GL	REV 230x85/50-4
Alkalmos a következő gyártószámhoz	Alkalmos a következő gyártószámhoz	Alkalmos a következő gyártószámhoz	Alkalmos a következő gyártószámhoz	Alkalmos a következő gyártószámhoz	Alkalmos a következő gyártószámhoz
6321059	7130113	7130776	7134004	7134060	7134268

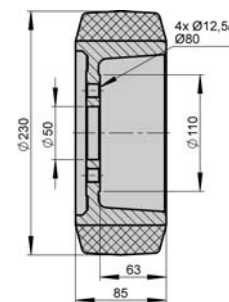
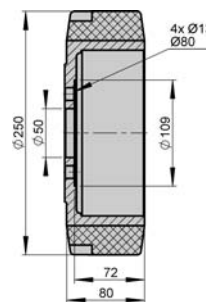
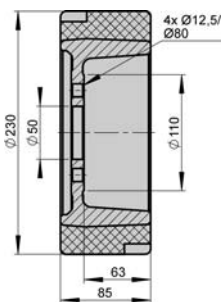
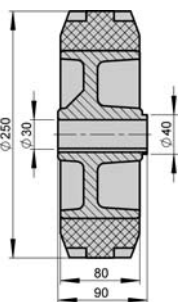
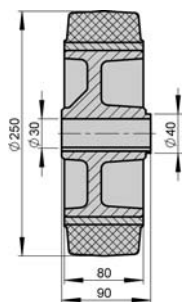
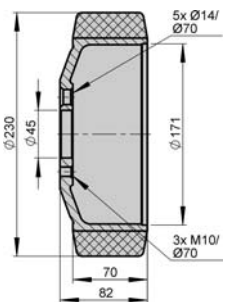

További típusokat lásd a következő oldalakon

Opciók / Tartozékok

További méretek érdeklődés alapján

Sorozat: RTH, REV

Targoncakerekek, meghajtott és szabadon futó kerekek hidraulikus emelőszervek számára



RTH sorozat: Blickle Extrathane® poliuretán futófelület, világosbarna színű, nyommentes, 92° Shore A, elasztikus, különösen nagy formatartás hosszú állás után is, kopásálló, vágás- és továbbszakadás álló, padlókímélő, minimális zajképződés haladás közben, alacsony gördülési ellenállás, a futófelület szilárdan van ráöntve a kerékagyra ill. acélgyűrűre.

REV sorozat: Elasztikus tömör gumi futófelületű kerekek, fekete ill. nyommentes szürke színű, minimális kopás, szilárdan van ráöntve az öntvény kerékagyra ill. acélgyűrűre préselve vagy felvulkanizálva.

Részletes leírás: 54. oldal



Jungheinrich	Jungheinrich	Jungheinrich	Kentruck	Linde	Linde
Rendelési kód	Rendelési kód	Rendelési kód	Rendelési kód	Rendelési kód	Rendelési kód
RTH 220x85/30-90-N	RTH 230x82/45-5+3	RTH 230x80/65-4-75SH	RTH 260x85/202	RTH 230x90/30-6	REV 230x90/30-6
Alkalmos a következő gyártószámhoz	Alkalmos a következő gyártószámhoz	Alkalmos a következő gyártószámhoz	Alkalmos a következő gyártószámhoz	Alkalmos a következő gyártószámhoz	Alkalmos a következő gyártószámhoz
60054142	63215600	77800067	768005	39902320	39902325

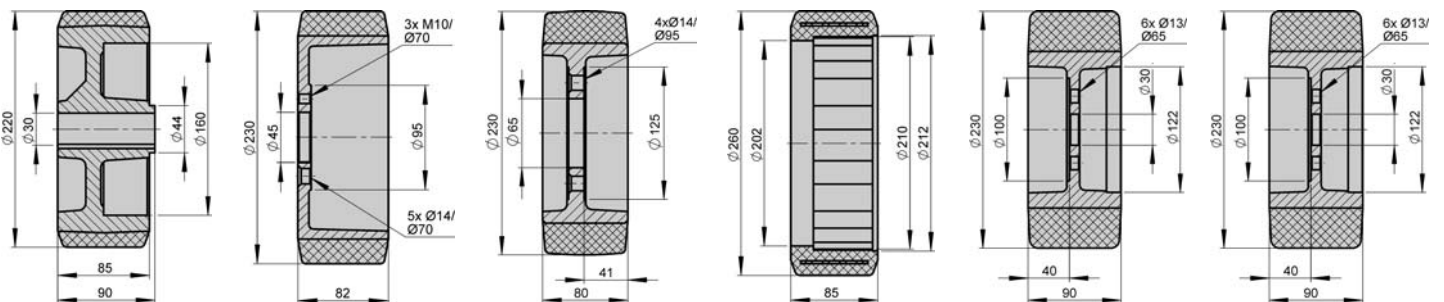

További típusokat lásd a következő oldalakon

Opciók / Tartozékok

További méretek érdeklődés alapján

Sorozat: RTH, REV

Targoncakerekek, meghajtott és szabadon futó kerekek hidraulikus emelőszervezetek számára

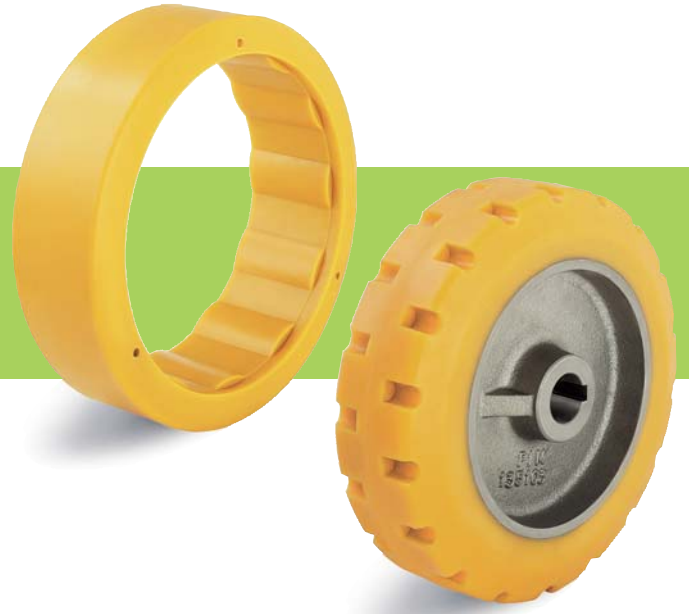

RTH sorozat: Blickle Extrathane® poliuretán futófelület, világosbarna színű, nyommentes, 92° Shore A, elasztikus, különösen nagy formatartás hosszú állás után is, kopásálló, vágás- és továbbszakadás álló, padlókímélő, minimális zajképződés haladás közben, alacsony gördülési ellenállás, a futófelület szilárdan van ráöntve a kerékagyra ill. acélgyűrűre.

REV sorozat: Elasztikus tömör gumi futófelületű kerekek, fekete ill. nyommentes szürke színű, minimális kopás, szilárdan van ráöntve az öntvény kerékagyra ill. acélgyűrűre préselve vagy felvulkanizálva.

Részletes leírás: 54. oldal



Loc	Loc	Loc	Manusur	Mic	Mic
Rendelési kód	Rendelési kód	Rendelési kód	Rendelési kód	Rendelési kód	Rendelési kód
RTH 210x65/162	RTH 270x90/157-12	RTH 270x90/213	RTH 270x90/213	REV 250x80/30-90-N	RTH 250x80/30-90N-GL
Alkalmos a következő gyártó-számhoz	Alkalmos a következő gyártó-számhoz	Alkalmos a következő gyártó-számhoz	Alkalmos a következő gyártó-számhoz	Alkalmos a következő gyártó-számhoz	Alkalmos a következő gyártó-számhoz
539074	539134	539173	8245151-04	28862	45636

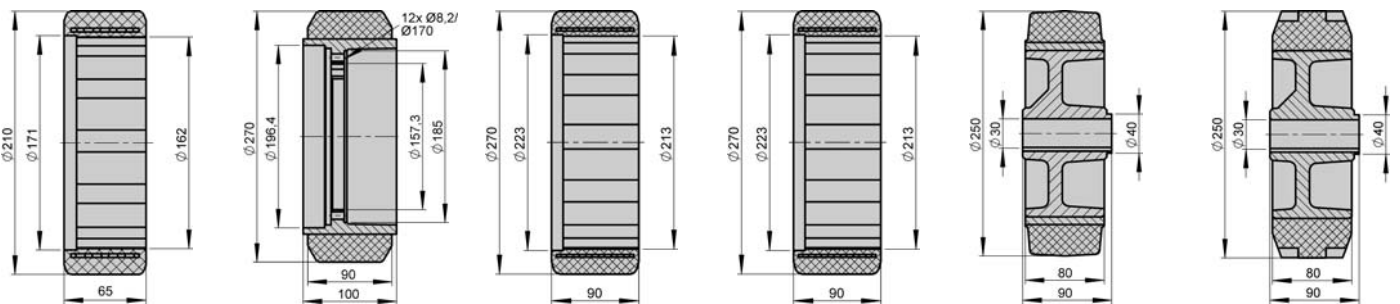

További típusokat lásd a következő oldalakon

Opciók / Tartozékok

További méretek érdeklődés alapján

Sorozat: RTH, REV

Targoncakerekek, meghajtott és szabadon futó kerekek hidraulikus emelőszervezetek számára



RTH sorozat: Blickle Extrathane® poliuretán futófelület, világosbarna színű, nyommentes, 92° Shore A, elasztikus, különösen nagy formatartás hosszú állás után is, kopásálló, vágás- és továbbszakadás álló, padlókímélő, minimális zajképződés haladás közben, alacsony gördülési ellenállás, a futófelület szilárdan van ráöntve a kerékagyra ill. acélgyűrűre.

REV sorozat: Elasztikus tömör gumi futófelületű kerekek, fekete ill. nyommentes szürke színű, minimális kopás, szilárdan van ráöntve az öntvény kerékagyra ill. acélgyűrűre préselve vagy felvulkanizálva.

Részletes leírás: 54. oldal



Mic	Mic	Mic	Mic	Mic	Mic
Rendelési kód	Rendelési kód	Rendelési kód	Rendelési kód	Rendelési kód	Rendelési kód
RTH 220x85/30-90-N	RTH 250x80/50-4-GL	RTH 230x85/50-4-GL	REV 230x85/50-4	RTH 270x95/157-12	RTH 200x85/50-4+2
Alkalmos a következő gyártószámhoz	Alkalmos a következő gyártószámhoz	Alkalmos a következő gyártószámhoz	Alkalmos a következő gyártószámhoz	Alkalmos a következő gyártószámhoz	Alkalmos a következő gyártószámhoz
54142	55348	58259	58269	200117240	506318547

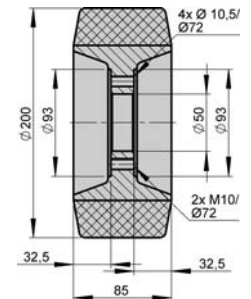
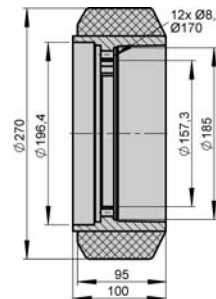
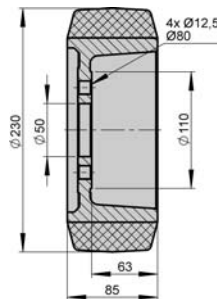
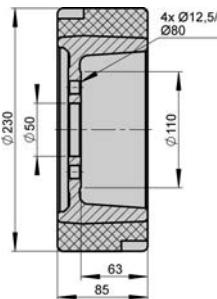
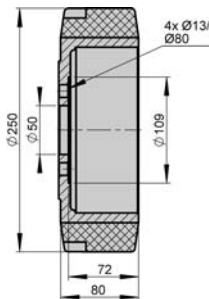
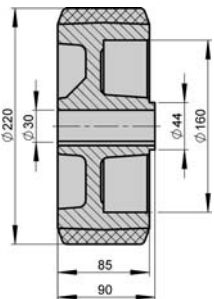

További típusokat lásd a következő oldalakon

Opciók / Tartozékok

További méretek érdeklődés alapján

Sorozat: RTH, REV

Targoncakerekek, meghajtott és szabadon futó kerekek hidraulikus emelőszervezetek számára



RTH sorozat: Blickle Extrathane® poliuretán futófelület, világosbarna színű, nyommentes, 92° Shore A, elasztikus, különösen nagy formatartás hosszú állás után is, kopásálló, vágás- és továbbszakadás álló, padlókímélő, minimális zajképződés haladás közben, alacsony gördülési ellenállás, a futófelület szilárdan van ráöntve a kerékagyra ill. acélgyűrűre.

REV sorozat: Elasztikus tömör gumi futófelületű kerekek, fekete ill. nyommentes szürke színű, minimális kopás, szilárdan van ráöntve az öntvény kerékagyra ill. acélgyűrűre préselve vagy felvulkanizálva.

Részletes leírás: 54. oldal



OMG	Pimespo	Pimespo	Pimespo	Prat	Prat
Rendelési kód	Rendelési kód	Rendelési kód	Rendelési kód	Rendelési kód	Rendelési kód
RTH 245x100/30-6-GL	RTH 250x80/80-5-PI	RTH 230x75/80-6	RTH 230x70/45-5+3	RTH 230x72/10-6-P	REV 230x72/10-6-P
Alkalmos a következő gyártó-számhoz	Alkalmos a következő gyártó-számhoz	Alkalmos a következő gyártó-számhoz	Alkalmos a következő gyártó-számhoz	Alkalmos a következő gyártó-számhoz	Alkalmos a következő gyártó-számhoz
420.10.30.30	81504005	95309172	95309393	55667	55668

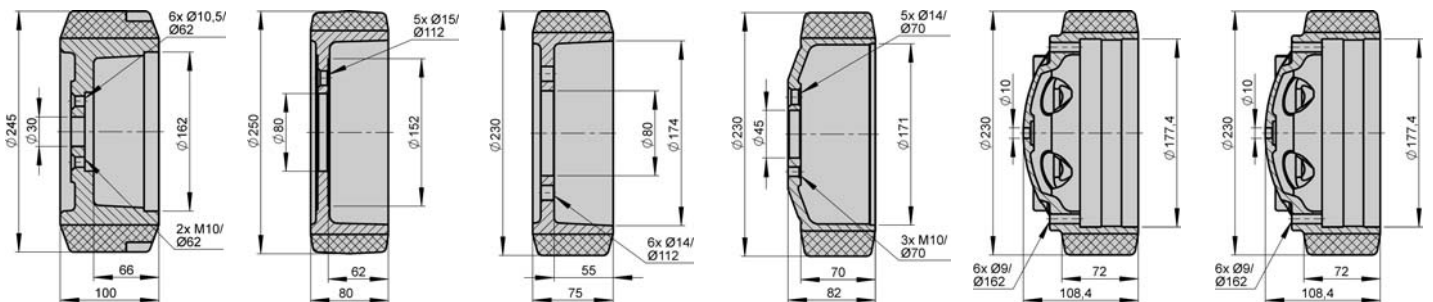

További típusokat lásd a következő oldalakon

Opciók / Tartozékok

További méretek érdeklődés alapján

Sorozat: RTH, REV

**Targoncakerekek,
meghajtott és szabadon futó kerekek
hidraulikus emelőszervezetek számára**



RTH sorozat: Blickle Extrathane® poliuretán futófelület, világosbarna színű, nyommentes, 92° Shore A, elasztikus, különösen nagy formatartás hosszú állás után is, kopásálló, vágás- és továbbszakadás álló, padlókimélő, minimális zajképződés haladás közben, alacsony gördülési ellenállás, a futófelület szilárdan van ráöntve a kerékagyra ill. acélgyűrűre.

REV sorozat: Elasztikus tömör gumi futófelületű kerekek, fekete ill. nyommentes szürke színű, minimális kopás, szilárdan van ráöntve az öntvény kerékagyra ill. acélgyűrűre préselve vagy felvulkanizálva.

Részletes leírás: 54. oldal



Prat	Prat	Rocla	Steinbock	Still	Still
Rendelési kód	Rendelési kód	Rendelési kód	Rendelési kód	Rendelési kód	Rendelési kód
RTH 225x70/120-12-P	REV 225x70/120-12-P	RTH 270x90/211	RTH 270x90/211	RTH 230x75/45-5	RTH 230x85/50-4
Alkalmos a következő gyártószámhoz	Alkalmos a következő gyártószámhoz	Alkalmos a következő gyártószámhoz	Alkalmos a következő gyártószámhoz	Alkalmos a következő gyártószámhoz	Alkalmos a következő gyártószámhoz
68352	68353	509937	29093	359920	5453866

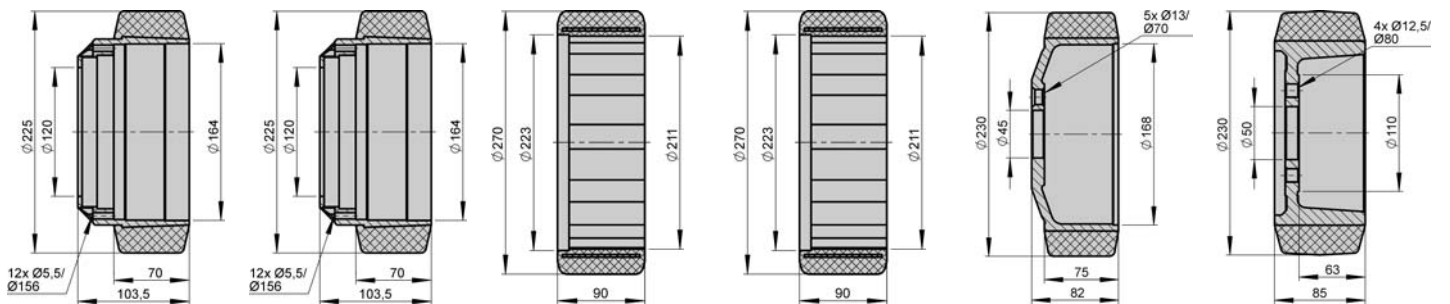

További típusokat lásd a következő oldalon

Opciók / Tartozékok

További méretek érdeklődés alapján

További információk az interneten: www.blickle.de

Sorozat: RTH, RVU, REV

Targoncakerekek, meghajtott és szabadon futó kerekek hidraulikus emelőszervezetek számára

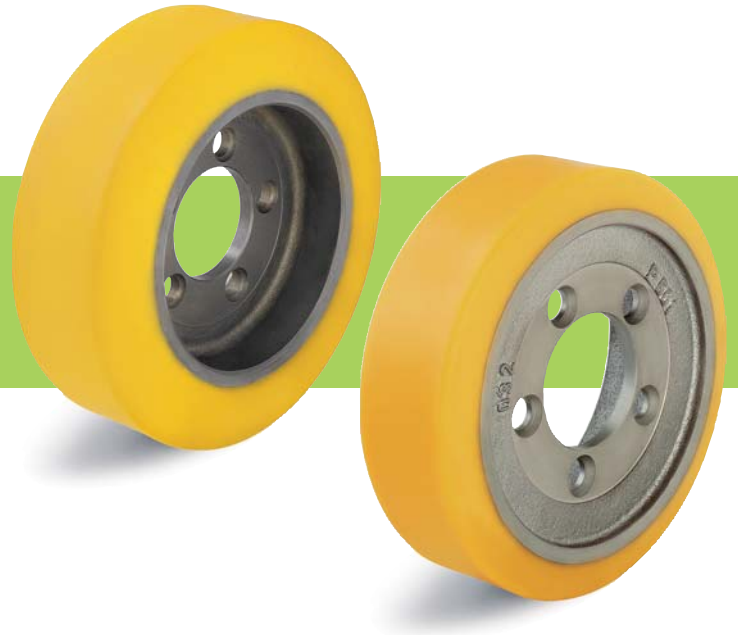

RTH, RVU sorozat: Blickle Extrathane® ill. Vulkollan® poliuretán futófelület, világosbarna színű, nyommentes, 92° Shore A, elasztikus, különösen nagy formatartás hosszú állás után is, kopásálló, vágás- és továbbszakadás álló, padlókímélő, minimális zajképződés haladás közben, alacsony gördülési ellenállás, a futófelület szilárdan van ráöntve a kerékagyra ill. acélgyűrűre.

REV sorozat: Elasztikus tömör gumi futófelületű kerekek, fekete ill. nyommentes szürke színű, minimális kopás, szilárdan van ráöntve az öntvény kerékagyra ill. acélgyűrűre préselve vagy felvulkanizálva.

Részletes leírás: 54. oldal



Still	Still	Stöcklin	Wagner	Wagner	Wagner
Rendelési kód	Rendelési kód	Rendelési kód	Rendelési kód	Rendelési kód	Rendelési kód
RTH 230x85/50-4-GL	REV 230x85/50-4	RTH 255x83/80-5	RTH 255x83/80-5	RVU 300x100/80-5	RTH 230x75/45-5
Alkalmos a következő gyártó-számhoz	Alkalmos a következő gyártó-számhoz	Alkalmos a következő gyártó-számhoz	Alkalmos a következő gyártó-számhoz	Alkalmos a következő gyártó-számhoz	Alkalmos a következő gyártó-számhoz
5453870	5453874	360503	305061	334295	359920

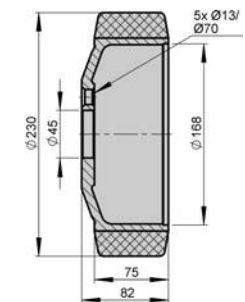
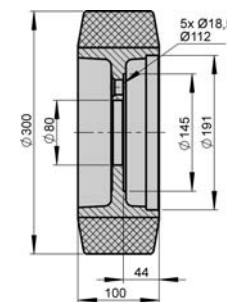
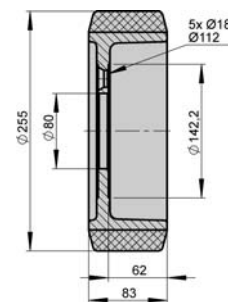
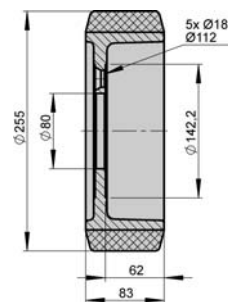
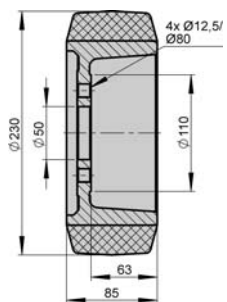
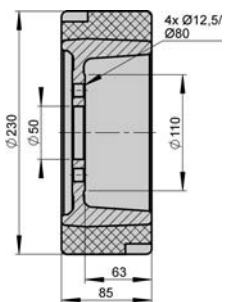

További információk az interneten: www.blickle.de

Opciók / Tartozékok

További méretek érdeklődés alapján

Sorozat: BTH

Futógyűrűk Blickle Extrathane® poliuretán futófelülettel

 520 - 2875 kg



Blickle Extrathane® poliuretánból, szilárdan ráöntött, világosbarna színű, nyommentes, 92° Shore A, elasztikus, kopásálló, vágás- és továbbszakadás álló, padlókímélő, minimális zajképződés haladás közben, alacsony gördülési ellenállás, nagyon jó kémiai rögzülés a kerékaggyal.

Részletes leírás: 55. oldal

Futógyűrűk

Rendelési kód	Külső-Ø (D) [mm]	Szélesség (T2) [mm]	Belső-Ø (d) [mm]	Profil	Teher- bírási [kg]
BTH 125x50/75	125	50	75	Simaprofil	520
BTH 150x50/100	150	50	100	Simaprofil	620
BTH 150x75/100	150	75	100	Simaprofil	935
BTH 180x50/120	180	50	120	Simaprofil	720
BTH 180x75/120	180	75	120	Simaprofil	1080
BTH 200x50/140	200	50	140	Simaprofil	800
BTH 200x75/100	200	75	100	Simaprofil	1040
BTH 225x100/145	225	100	145	Simaprofil	1800
BTH 230x85/170	230	85	170	Simaprofil	1565
BTH 230x85/170-GL	230	85	170	Terepmintás profil	1565
BTH 250x60/190	250	60	190	Simaprofil	1200
BTH 250x80/170	250	80	170	Simaprofil	1495
BTH 250x80/170-GL	250	80	170	Terepmintás profil	1495
BTH 250x130/140	250	130	140	Simaprofil	2175
BTH 254x127/165	254 (10'')	127 (5'')	165,1 (6,5'')	Simaprofil	2330
BTH 267x89/203	267 (10,5'')	88,9 (3,5'')	203,2 (8'')	Simaprofil	1875
BTH 285x75/220	285	75	220	Simaprofil	1685
BTH 285x100/200	285	100	200	Simaprofil	2090
BTH 285x100/228	285	100	228	Simaprofil	2100
BTH 290x105/185	290	105	185	Simaprofil	2075
BTH 300x90/203	300	90	203	Simaprofil	1895
BTH 343x115/245	343	115	245	Simaprofil	2755
BTH 350x110/270	350	110	270	Simaprofil	2875
BTH 415x100/305	415	100	305	Simaprofil	2775

Opciók / Tartozékok



további méretek

Technikai leírások oldala

Kiegészítő rendelési kód

érdeklődés alapján

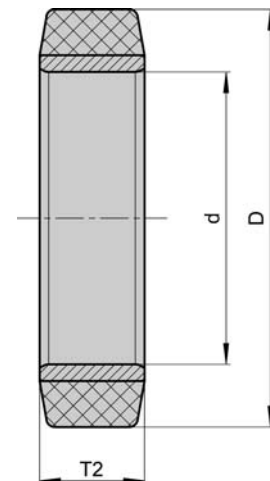

Sorozat: BEV

Elasztikus tömör gumi futógyűrűk

 160 - 3100 kg



Elasztikus tömör gumi futógyűrűk könnyű futású minőség, acélbetéttel (ZDG) ill. meghajtó minőségben acélgyűrűre vulkanizálva (ZST), fekete színű, kopásálló, padlókimélő, nagy szállítási komfort, alacsony gördülési ellenállás. Részletes leírás: 55. oldal

Acélbetétes futógyűrűk (ZDG)

Acélgyűrűs bandázsok (ZST)

Rendelési kód	Rendelési kód	Külső-Ø (D) [mm]	Szélesség (T2) [mm]	Belső-Ø (d) [mm]	Teherbírás [kg]
BEV 125x50/75-ZDG		125	50	75	160
BEV 160x50/100-ZDG		160	50	100	250
BEV 200x50/140-ZDG	BEV 200x50/140-ZST	200	50	140	350
BEV 250x60/190-ZDG	BEV 250x60/190-ZST	250	60	190	525
BEV 250x80/170-ZDG	BEV 250x80/170-ZST	250	80	170	675
	BEV 250x130/140-ZST	250	130	140	975
	BEV 285x75/220-ZST	285	75	220	725
BEV 300x75/220-ZDG		300	75	220	750
BEV 300x90/203-ZDG		300	90	203	900
	BEV 300x100/203-ZST	300	100	203	975
BEV 360x60/270-ZDG		360	60	270	750
BEV 360x75/270-ZDG		360	75	270	950
BEV 360x85/270-ZDG		360	85	270	1050
BEV 400x75/305-ZDG		400	75	305	1000
BEV 405x130/305-ZDG	BEV 405x130/305-ZST	405	130	305	1500
	BEV 425x150/305-ZST	425	150	305	1800
	BEV 520x120/370-ZST	520	120	370	1775
	BEV 550x160/410-ZST	550	160	410	2250
BEV 645x200/480-ZDG		645	200	480	3100

Opciók / Tartozékok



nyommentes kerékekkel

további méretek és kivitelek

Technikai leírások oldala

55

Kiegészítő rendelési kód

-SN

érdeklődés alapján

érdeklődés alapján

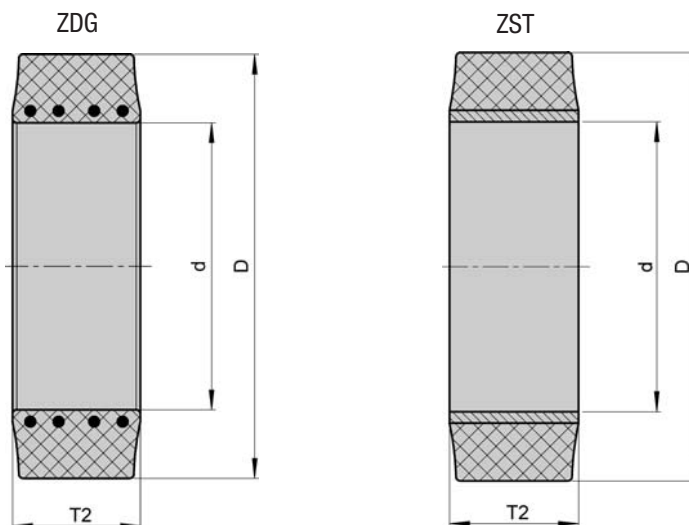

Sorozat: BSEV

Szuper-elasztikus tömör gumí abroncsok

 195 - 2920 kg



Ez egy 3-komponens abroncs, melynek összetevői:

Gumialap: Acéldrótmerevítésű rugalmasan kemény gumikeverék, mely garantálja az abroncs szilárd rögzülését a felni-re.

Köztespárna: Minimálja a járműre és a szállítmányra ható ütődéseket, vagyis kíméli a járművet és a szállítmányt, gondoskodik az alacsony gördülési ellenállásról és a minimális energiafelhasználásról.

Futófelület: A vastag, kopásálló futófelület biztosítja a kerék hosszú élettartamát. Kereszt- vagy hosszanti profillal (-RP).

CIT kivétel záróperem nélküli felni számára.

Részletes leírás: 55. oldal

Abroncsok		Abroncsok CIT-kivétel					
Rendelési kód	Rendelési kód	Abroncs-Ø (D) [mm]	Abroncs-szélesség* (T2) [mm]	Abroncs-jelölés	Felni-méret	Teherbírás 6 km/óránál [kg]	Teherbírás 25 km/óránál [kg]
BSEV 3.00-4-RP		250	85	3.00-4	2.10-4	260	195
BSEV 3.00-4		250	85	3.00-4	2.10-4	260	195
BSEV 3.00-4/2.50-4		250	85	3.00-4	2.50C-4	300	195
BSEV 4.00-4-RP		306	105	4.00-4	2.50C-4	535	400
BSEV 4.00-4		306	105	4.00-4	2.50C-4	535	400
BSEV 4.00-8-RP		405	105	4.00-8	3.00D-8	950	730
BSEV 4.00-8	BSEV 4.00-8-CIT	405	105	4.00-8	3.00D-8	950	730
BSEV 18x7-8	BSEV 18x7-8-CIT	453	178	18x7-8	4.33R-8	2145	1650
BSEV 5.00-8	BSEV 5.00-8-CIT	455	120	5.00-8	3.00D-8	1415	1090
BSEV 6.00-9	BSEV 6.00-9-CIT	525	140	6.00-9	4.00E-9	1885	1450
BSEV 7.00-12	BSEV 7.00-12-CIT	657	178	7.00-12	5.00S-12	2920	2240

* részletes leírást lásd a 42. oldalon

Opciók / Tartozékok



nyommentes kerékekkel

további méretek és kivételek

Technikai leírások oldala	55	
Kiegészítő rendelési kód	-SN	
	érdeklődés alapján	érdeklődés alapján

