

# NIVELLIERELEMENT TYP BNSH 80/50

Art.-Nr.: 12-0047

Rundes Nivellierelement, ohne anschraubbarer Bodenbefestigung

Speziell entwickelt für die Lagerung von Spritzgussmaschinen, Pressen, Stanzen usw. Sehr hohe horizontale Stabilität über den gesamten Nivellierbereich.

Gute Beständigkeit gegen die meisten handelsüblichen Kühl- und Schmierstoffe, Brenn- und Kraftstoffe, sowie Reinigungsmittel.

## EIGENSCHAFTEN

Technische Daten	
Belastung	9.500 N
Nivellierbereich	+18 mm
Gewicht, inkl. Nivellierschraube	1,2 - 1,4 kg
Material	EN-GJL-250 / EN-GJL-500
Farbe	RAL 7037, staubgrau
Temperaturbereich	-20°C bis +80°C

Abmessungen	
Durchmesser [D1] / [D2]	96 / 87 mm
Höhe [H1] / [H2]	43 / 61 mm
Gewinde [G]	M12x1,5
Schlüsselweite [SW1] / [SW2]	8 / 19 mm

Isolierplatte	
Typ-Platte	B50
Plattendicke	25 mm
Härte in Shore A	90 ±5

## NIVELLIERSCHRAUBEN

SCHRAUBENLÄNGEN	Artikelnummern
80 mm	19-0039
100 mm	19-0032
125 mm	19-0034
150 mm	19-0036

Inkl. 1 x Mutter DIN 934 und 1 x Unterlegscheibe DIN 125

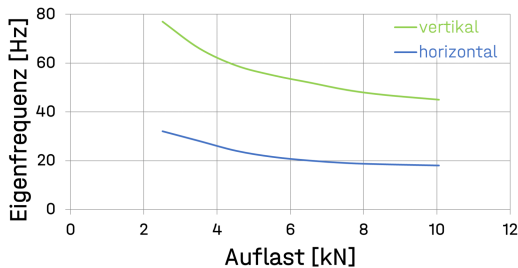

## EXEMPLARISCHE DARSTELLUNG



## MASSSKIZZE

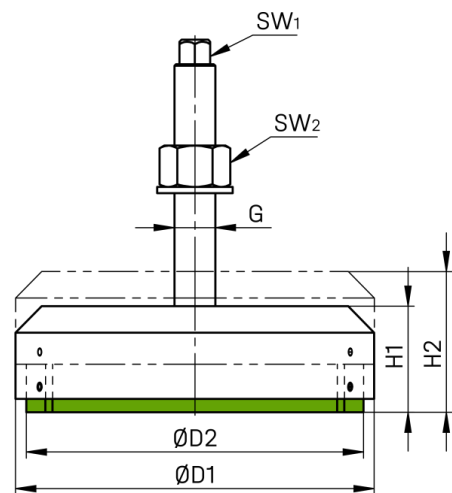

Einbaubeispiel

